

ALPINE AND PROTECTIVE GEAR



**FW23/24
JAPAN COLLECTION**

SALOMON

Inventing tomorrow since 1947

1947年から未来を創造し続けています

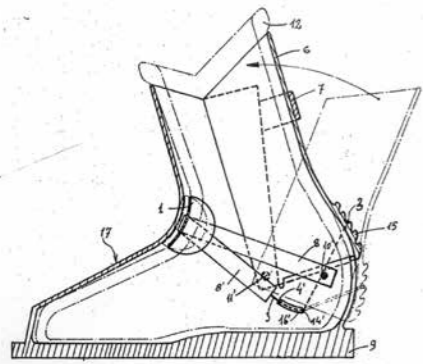
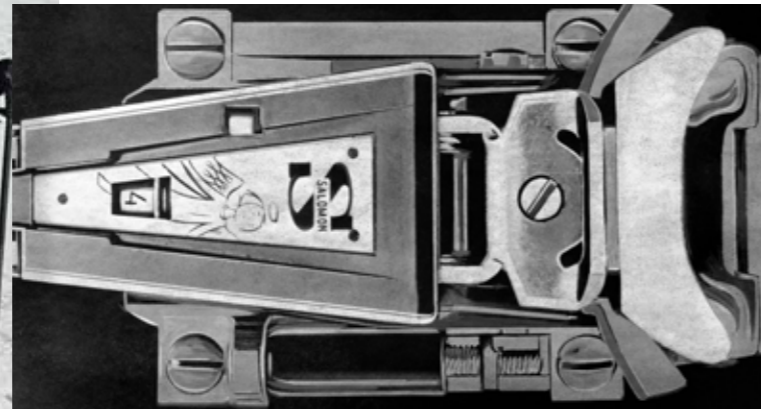

世の中のトレンドが移り変わるように、アウトドアスポーツでも新しいテクノロジーが次々に生まれ常に進化しています。革新的なテクノロジーが開発されると、すぐに広まり、誰もがその恩恵を受けることができるようになります。

スキーを愛する多くの人たちに最高の滑りを提供するため、スキーメーカーの優れたテクノロジーと、アスリートやアンバサダー、開発担当者たちの熱い情熱により、スチールエッジ、解放機能付きヒールピース、プラスチック製のスキーブーツなどが生み出されてきました。

多くの人にとって1947年と2023年は単なる年に過ぎませんが、サロモンにとっては革新的で優れたプロダクトを生み出してきた76年間を記念する年です。開発拠点のアヌシーでは1947年から、未来を形作ることに情熱を傾けています。

「私が最も興味をもっているのは、明日何をするかということです」

ジョルジュ・サロモンの言葉を胸に、サロモン・ファミリーは未来を創造し続けています。

SALOMON

TOMORROW IS YOURS

TRANSFORMING SKIING SINCE 1947

1947年からスキーの変革とともに歩んできました

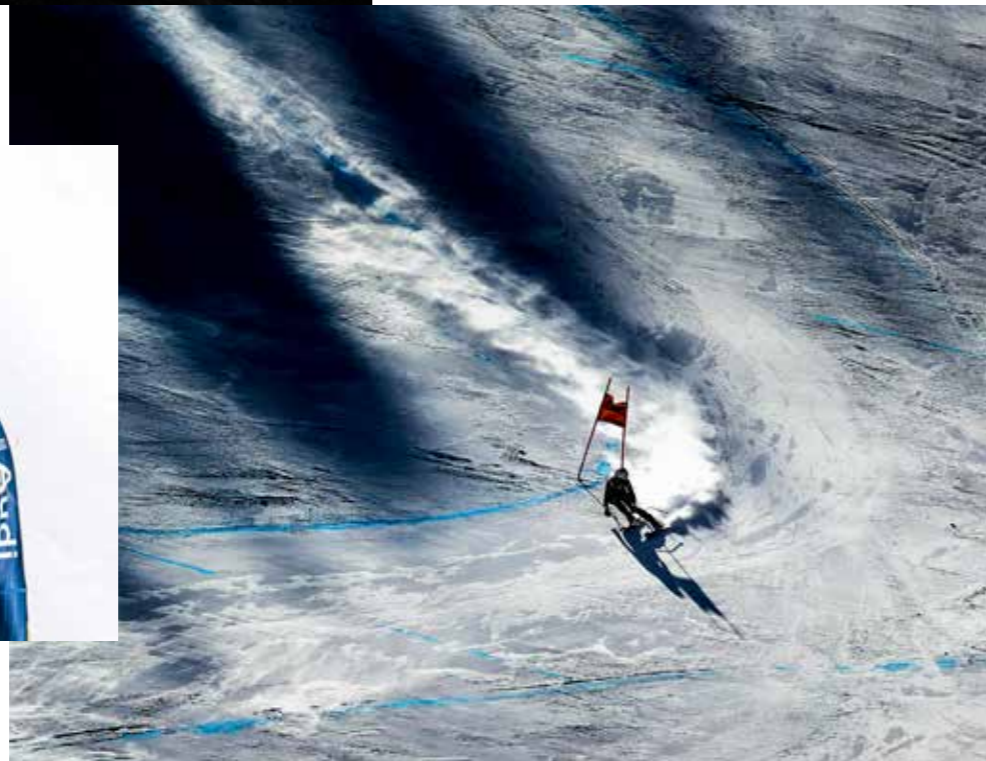

We strive to make every ski day better than the one before.

明日のスキーを昨日よりも実りのあるものに

SALOMON

SUMMARY

ALPINE SKIS	6
S/RACE "FIS NORM PRODUCTS"	12
S/RACE RACING AND DEMO	14
ADDIKT ON PISTE PROFESSIONAL	16
S/MAX ON PISTE AND ALLROUND	18
STANCE ALL MOUNTAIN	22
QST FREERIDE	25
MTN TOUR SKI	46
JUNIOR	56
SIZE SPECIFICATION	34
SIDE CUT/RADIUS/WEIGHT	
FIS ALPINE RECOMMENDATIONS	36
SKIS - BINDINGS - BOOTS	
ALPINE BINDINGS	37
ALPINE BOOTS	43
S/RACE	48
S/PRO ALPHA FOR DEMO AND ON PISTE	50
S/PRO SUPRA FOR EXPERT	53
S/PRO MV FOR SPORT	56
SELECT HV FOR COMFORT	58
SHIFT PRO FOR FREERIDE	61
MTN FOR TOUR SKI	64
JUNIOR	66
SOLE PARTS	60
ALPINE POLES	68
HELMETS	73
FREE/SONWBOARD/TOURING	79
HUSK PRIME, HUSK PRO, BRIGADE MIPS, BRIGADE, MTN LAB	
ALL TERRAIN/RESORT	85
DRIVER PRIME, DRIVER PRO, PIONEER LT VISOR, PIONEER LT, ICON LT VIOSR, ICON LT	
JUNIOR	93
HUSK JR & PIONEER JR, ORKA VISOR & ORKA	
RACING	96
S/RACE	
GOGGLES	99
SPHRICAL	104
RADIUM PRIME, RADIUM PRO	
CYNDRICTCAL	106
SENTRY PRIME, SENTRY PRO, S/VIEW, AKSIUM 2.0 & 2.0S	
JUNIOR	110
LUMI & LIO	
BACK PROTECTION	111

PROFESSIONAL



S/RACE FIS NORMS

BLADE TECHNOLOGY

ワールドカップ、世界選手権など世界のトップレースシーンで証明された最先端のテクノロジーを搭載した最速モデルです。2022年より革新的なBLADEテクノロジーを投入してフルモデルチェンジ。ジュニアからトップアスリートまでレベルに合わせたモデルを展開。



S/RACE RACING AND DEMO

BLADE TECHNOLOGY

革新的なBLADEテクノロジーが導入されたハイエンドまたはハイクオリティなレーシングモデルを展開。ロングターンからショートターンまで、全日本スキー技術選手権を頂点とする日本のDEMOシーンで躍動するためのスペックも兼ね備えたラインナップ。



ADDIKT ON PISTE PROFESSIONAL

BLADE / MOTION TAIL

ゲレンデでハイレベルの滑りが楽しめる高性能モデル。BLADEテクノロジーに加え、新たに「モーションテール」テクノロジーを採用。66mmのセンター幅で機敏かつオールラウンドな性能が特徴。

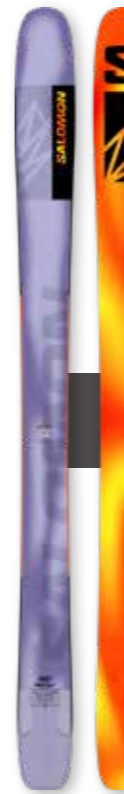

QST FREERIDE

THE 3rd GENERATION

大自然と一体化し自由奔放に滑りたい。そんな願いをかなえてくれるのがQSTです。ダブルサイドウォール、C/FX、コルクダンプリファイア、最新のロッカーシェイプなど、最先端のテクノロジーを搭載。雪山をノーリミットで楽しみたいスキーヤーに最適なモデルです。



MTN TOUR SKI

SUPER LIGHT WEIGHT

誰よりも遠くへ。冒険心あふれるツアラーのためのツアースキー。サロモンが誇る最先端テクノロジーを搭載して大幅な軽量化を達成するとともに、高い滑走性能を獲得。上りは非常に軽快で、下りはエキサイティングな滑りが可能です。



S/MAX ON PISTE AND ALLROUND

EDGE AMPLIFIER SL

ゲレンデをフルに楽しみたいスキーヤーのためのオールラウンドモデル。操作性を重視したEDGE AMPLIFIER SLを採用し、大回り・小回り・コブ斜面など、ターン弧の大きさや滑るシチュエーションを問わない優れた操作性を重点に開発されました。



S/MAX XT ON PISTE AND ALLROUND

EDGE AMPLIFIER GS

ゲレンデ内で想定されるあらゆる雪質で優れたパフォーマンスを発揮するオールコンディションモデル。EDGE AMPLIFIER GSを採用し悪雪をものともしない高い走破性が特徴です。



STANCE ALL MOUNTAIN

TWINFRAME² / TI-C FRAME

山頂から麓まで様々なバージョンでの高い安定性とエッジグリップ力を考慮し開発されたオールマウンテンモデル。102/96/90/W94/W88はTWINFRAME²によるパワフルな滑りを、84/W84はTI-C FRAMEによる優れた操作性が特徴です。

LEISURE

ON PISTE

OFF PISTE

ALPINE SKIS



BLADE TECHNOLOGY を搭載した S/RACE が 新たな時代の到来を告げる

シンプルで力強いロゴマーク、鮮やかな RACE ブルーのデザインに身を包み、最速のターンを生み出す革新的な BLADE テクノロジーで完全武装した S/RACE。純白のビステを切り裂き最速で駆け抜ける青い BLADE が、世界のトップレーシングシーンに革命を呼び起こします



EDGE AMPRIFIER と BLADE テクノロジー

サロモンを代表するテクノロジーが EDGE AMPRIFIER と BLADE テクノロジー。EDGE AMPRIFIER は、足元のグリップ力を高めてスキーのたわみを引き出しオートマチックなターンを実現。

BLADE テクノロジーは、均一なたわみを引き出し減速要素を排して優れた加速性能を発揮。これらのテクノロジーを求める性能に応じて最適な機種に搭載しています。



アヌシーから生み出される 最先端のテクノロジー

1947年の創業以来、フランスのアヌシーをベースに常に先進的なプロダクトを開発して、世界のスキーシーンをリードしてきたサロモン。

昨年、サロモンは創業 75 周年を迎え、次のステップへと進化。最新のレーシングスキーテクノロジーとして異次元のスピードを生み出す BLADE テクノロジーも、アヌシーのデザインセンターで誕生しました。



鮮やかなレースブルーが ワールドカップで存在感を拡大中

近年、ワールドカップにおいて、レースブルーの活躍に注目が集まっています。チームとしてコンセプトは「毎週末に必ず表彰台に上がる」。マルタ・パッシーノ (ITA) [写真左]、ミッシェル・ジザン (SUI) [写真中] に続き、今シーズンより、若手でも最も注目されている選手のひとり、アリス・ロビンソン (NZE) [写真右] が仲間入り。レースブルーが、世界の舞台で存在感を高めています。

S/RACE RACING AND DEMO



構造、芯材、強化材、テクノロジーが融合し 優れたグリップ力、コントロール性能、安定性、加速性能を発揮！

スキーの性能は、ひとつの画期的なテクノロジーだけで決まるものではありません。S/RACE は、BLADE テクノロジーと、構造、芯材、強化材などのベストマッチングで、最大限の性能を発揮します。

テクノロジー & コンストラクション

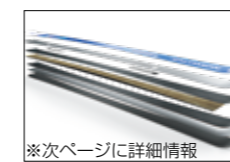

※次ページに詳細情報

BLADE TECHNOLOGY

DOUBLE TI 構造の上層のチタナル素材に入れたコの字の切れ込み部分に柔軟なポリマーパッドを融合させたもの。スキーのたわみを均一化し、たわませやすくし、最速のスピードでターンができます。



FULL SANDWICH SIDEWALLS

サンドイッチ構造による、スキーのトップからテールまでスキー全長でサイドウォールを採用した構造。パワー伝達性能に優れ、ターン前半から後半まで、力強いエッジングとパワフルな滑りが可能です。

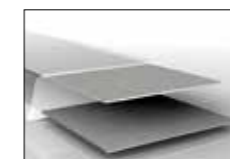

DOUBLE TI

ウッドコアを 2 枚のフルレングスのチタナル素材でサンドした構造。スキー全体の剛性を高めるとともに、高速滑走時の抜群の安定感、強靱なエッジグリップ力、そして爆発的な加速性能を生み出します。



RACE WOODCORE

雪面へのダイレクトなパワー伝達性能を発揮し優れたエッジグリップ力が特徴。ウッド本来の振動吸収性能により高速滑走時の高い安定性を生み出します。



CAMBER PROFILE

今シーズンより各モデルのスペックに、ロッカー形状におけるスキー全長に対するトップから接雪点まで、テールから接雪点までの長さを%で表示。前後ともに 0% の場合はフルキャンバーであることを示しています。

SALOMON NEW RACE TECHNOLOGY BLADE

サロモンの新しい RACE テクノロジー「ブレード」

レーシングスキーは“SPEED 速さ”“POWER 力強さ”“LIVELY レスポンスの良さ”がキーポイント。それには、スキーを均一にたわませることが重要です。スクエアにたわむスキーは、ターンがしやすいのですが、すぐに切り替わってスピードに乗ることができません。テールがたわむスキーは、パワフルな滑りが可能ですが高いテクニックが求められます。その点、均一にたわんだスキーは、スキーに命を吹き込んで体の一部であるかのようにダイレクトな操作が可能。スピードを維持したままターン後半への加速につなげることができます。



「均一」な「たわみ」が異次元のスピード・パワー・レスポンスを生み出す



イメージ
LIVELY
レスポンスの良さ

パワー伝達性能に優れセンター部分に強力なエッジグリップ力を生み出す BLADE ならではの構造により、操作性が非常に高く、ダイレクトでクイックな動きが可能です。



イメージ
POWER
力強さ

フルウッドコア、フルサンドイッチサイドウォール、ウッドコアの上下に配置された2層のチタナル素材により、強力なエッジグリップ力、優れた高速安定性を発揮します。



イメージ
SPEED
速さ

均一なたわみを手に入れることで、ターン中の減速要素を排除してスムーズなターンを実現。さらなる加速性能も獲得し、圧倒的なターンスピードを獲得しました。

BLADE テクノロジーが 圧倒的なスピードと加速力を生み出す

レーシングモデルで必要なのは、高いスピード下での自在な操作性と、いかにスピードを落とさずに次のターンにつなげられるか。それにはスキーのたわみの質が大きく関係しています。

スキーを均一にたわませることができれば雪面抵抗が少なくなり、それが推進力となって高速滑走時でもスキーを自分の手足のように自在に操作することが可能。それを実現したのが、BLADE テクノロジーです。均一なたわみこそが、加速へのキーポイントなのです。

BLADE の開発コンセプト

今までのレーシングスキーの課題



テールがたわむスキー
パワフルで力強いが
ゴールまでの道のりは遠い



スクエアにたわむスキー
スキーを回しやすいが
すぐにスイッチが切れてしまう

▶ BLADE テクノロジーが目指すもの



均一にきれいにたわむスキー
ターンスピードは加速し操作性も向上、
俊敏性を高めながら最速でゴールへ

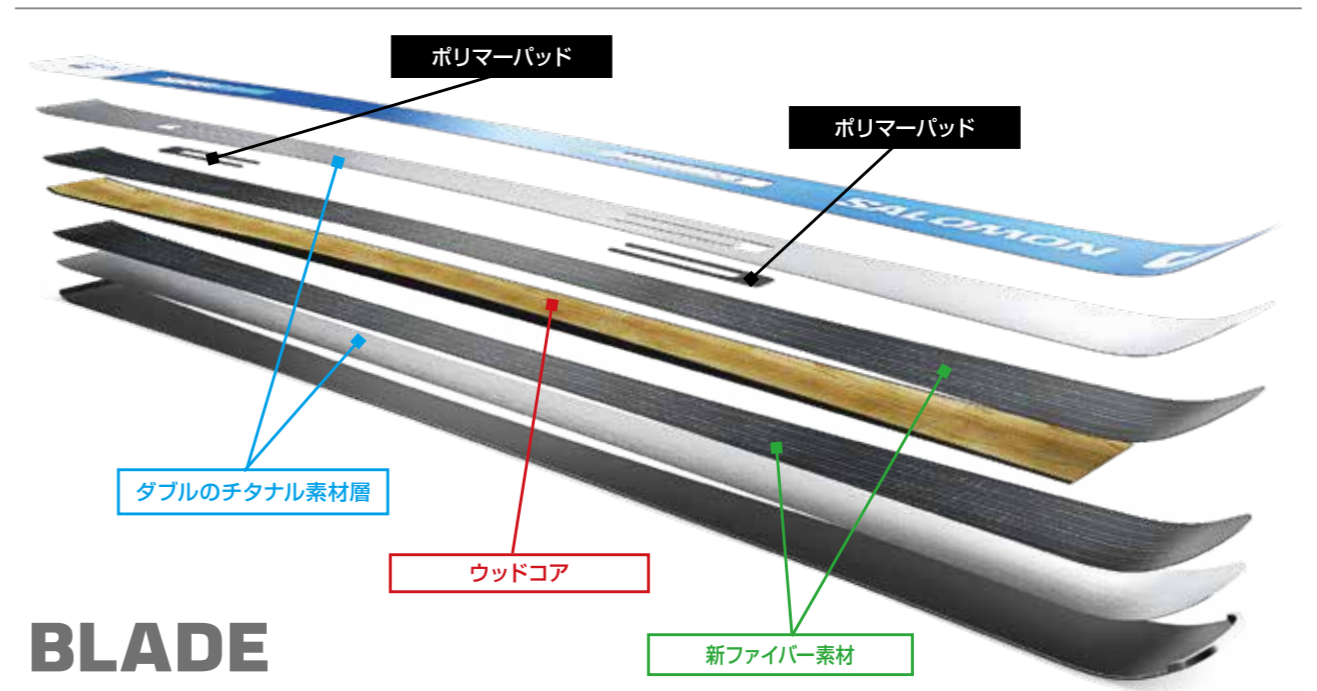

BLADE CONSTRUCTION

究極のスキーフレックスを追求し誕生した 新しいコンストラクション

上層のチタナル素材のビンディング取り付け位置の前後にコの字型の切れ込みを入れ、そこに弾力性のあるポリマーパッドを溶融したものを配置。その部分がたわませやすくなり、スキー全体の均一な理想的なフレックスを導き出します。ターンに入ると瞬時に均一にします。

そして、切れ込み部分とポリマーパッドの間で反発力が蓄積され、それを解放させることにより優れたレスポンスを発揮。構造全体での振動吸収効果による安定感も得ながら、驚くほどの加速性能を発揮します。

SKIS - S/RACE "FIS NORM PRODUCTS"

S/RACE FIS GS/SL with ICON Bindings MADE IN AUSTRIA



S/RACE FIS GS 193 30m L47332800・ **S/RACE FIS GS 188 30m** L47335100・



S/RACE FIS SL L47027400・L47027500・

MODEL LINE UP	REF.	PLATE	LENGTH	TIP	WAIST	TAIL	RADIUS
S/RACE FIS GS 193 30m	L47332800・	P97	193 cm	-	-	-	≈30 m
S/RACE FIS GS 188 30m	L47335100・	P97	188 cm	-	-	-	≈30 m
S/RACE FIS SL 165	L47027400・	P98	165 cm	119 mm	66 mm	104 mm	12 m
S/RACE FIS SL 157	L47027500・	P98	157 cm	115 mm	66 mm	100 mm	13 m

FEATURES
Full Sandwich Sidewalls, Race Woodcore, Double Ti, Blade Technolgy, Full Camber, TOP SHEET: Grossy

革新的な BLADE テクノロジーを搭載し、大幅に戦闘力をアップした最速のモデル。優れた安定感とパワフルな滑りを提供すると同時に、極限のシチュエーションでも瞬時に反応してアグレッシブに攻めることができます。



ICON24ビンディングセット価格
¥255,000 (税別) ¥280,500 (税込)
※販売はビンディングとのセットのみにて行います。

S/RACE FIS GS/SL with X LAB Bindings MADE IN AUSTRIA



S/RACE FIS GS L47332900・L47335200・



S/RACE FIS SL L47046900・L47047000・

MODEL LINE UP	REF.	PLATE	LENGTH	TIP	WAIST	TAIL	RADIUS
S/RACE FIS GS 193 30m	L47332900・	P68	193 cm	-	-	-	≈30 m
S/RACE FIS GS 188 30m	L47335200・	P68	188 cm	-	-	-	≈30 m
S/RACE FIS SL 165	L47046900・	P68	165 cm	119 mm	66 mm	104 mm	12 m
S/RACE FIS SL 157	L47047000・	P68	157 cm	115 mm	66 mm	100 mm	13 m

FEATURES
Full Sandwich Sidewalls, Race Woodcore, Double Ti, Blade Technolgy, Full Camber, TOP SHEET: Grossy

革新的な BLADE テクノロジーを搭載し、大幅に戦闘力をアップした最速のモデル。優れた安定感とパワフルな滑りを提供すると同時に、極限のシチュエーションでも瞬時に反応してアグレッシブに攻めることができます。



X16 LAB ビンディングセット価格
¥200,000 (税別) ¥220,000 (税込)
X12 LAB ビンディングセット価格
¥195,000 (税別) ¥214,500 (税込)
※販売はビンディングとのセットのみにて行います。

S/RACE FIS GS/SL [YOUTH] with X LAB Bindings MADE IN AUSTRIA



S/RACE FIS GS L47046800・L47028700・L47028800・



S/RACE FIS SL L47027600・

MODEL LINE UP	REF.	PLATE	LENGTH	TIP	WAIST	TAIL	RADIUS
S/RACE FIS GS 187 27m	L47046800・	P68	187 cm	103 mm	65 mm	82 mm	27 m
S/RACE FIS GS 180 24m	L47028700・	P68	180 cm	104 mm	65 mm	85 mm	24 m
S/RACE FIS GS 173 20m	L47028800・	P68	173 cm	105 mm	65 mm	87 mm	20 m
S/RACE FIS SL 155	L47027600・	P68	155 cm	113 mm	65 mm	104 mm	12 m

FEATURES
Full Sandwich Sidewalls, Race Woodcore, Double Ti, Blade Technolgy (GS 187 27m / SL 155), Full Camber, TOP SHEET: Grossy

ヤングレーサーのテクニック習得とスピードの向上を目指して開発されたユース世代モデル。耐久性の高いレーシング構造により、これまでにない安定感&パワー、躍動感溢れる瞬発力を提供し、タイムアップを実現します。



X16 LAB ビンディングセット価格
¥195,000 (税別) ¥214,500 (税込)
X12 LAB ビンディングセット価格
¥190,000 (税別) ¥209,000 (税込)
※販売はビンディングとのセットのみにて行います。

S/RACE FIS GS/SL JR [JUNIOR] + X12 LAB Bindings MADE IN AUSTRIA



S/RACE FIS GS JR 166・X12 LAB L47056600



S/RACE FIS GS JR 159・X12 LAB L47056700



S/RACE FIS SL JR 152・X12 LAB L47056800



S/RACE FIS JR SL 145・X12 LAB L47062800

MODEL LINE UP	REF.	PLATE	LENGTH	TIP	WAIST	TAIL	RADIUS
S/RACE FIS GS JR 166 ・X12 LAB	SET L47056600・ SKIS L47028900 BIN. L41773800	P68	166 cm	106 mm	65 mm	88 mm	18 m
S/RACE FIS GS JR 159 ・X12 LAB	SET L47056700・ SKIS L47029000 BIN. L41773800	P68	159 cm	105 mm	65 mm	87 mm	17 m
S/RACE FIS SL JR 152 ・X12 LAB	SET L47056800・ SKIS L47029100 BIN. L41773800	P68	152 cm	116 mm	65 mm	97 mm	12 m
S/RACE FIS JR SL 145 ・X12 LAB	SET L47062800・ SKIS L47062500 BIN. L41773800	P68	145 cm	113 mm	65 mm	94 mm	11 m

ジュニアレーサーのテクニック習得とスピードの向上を目指して開発されたジュニアモデル。クイックで正確な操作性、安心感のある安定感を提供して、次世代の若いレーサーが自信を持って急斜面を滑ることが出来ます。

X12 LAB ビンディングセット価格
¥140,000 (税別) ¥154,000 (税込)

FEATURES
Full Sandwich Sidewalls, Full Poplar Woodcore (GS Model), Beech And Poplar Woodcore (SL Model), Double Ti, Full Camber, TOP SHEET: Grossy

S/RACE FIS JR GS/SL [JUNIOR] + Z10 MADE IN AUSTRIA

¥100,000 (税別) ¥110,000 (税込)

S/RACE FIS JR GS/SL [JUNIOR] + L7 GW MADE IN AUSTRIA

¥90,000 (税別) ¥99,000 (税込)



S/RACE FIS JR GS・Z10 L47056900・**L10** L47057000・**L7** L47057100・



S/RACE FIS JR SL・Z10 L47057200・**L7 GW** L47057500・

MODEL LINE UP	REF.	PLATE	LENGTH	TIP	WAIST	TAIL	RADIUS
S/RACE FIS JR GS ・Z10	SET L47056900・ SKIS L47029200	Jr Racetrak	159 cm	105 mm	65 mm	87 mm	17 m
	SET L47057000・ SKIS L47029300	Jr Racetrak	152 cm	103 mm	65 mm	85 mm	17 m
S/RACE FIS JR GS ・L7 GW	SET L47057000・ SKIS L47029300	Jr Racetrak	145 cm	102 mm	65 mm	85 mm	15 m
	SET L47057100・ SKIS L47029300	Jr Racetrak	138 cm	100 mm	65 mm	83 mm	14 m
	SET L47057200・ SKIS L47029400	Jr Racetrak	131cm	98 mm	65 mm	81mm	14 m
S/RACE FIS JR SL ・Z10	SET L47057200・ SKIS L47029400	Jr Racetrak	124 cm	96 mm	65 mm	79 mm	14 m
	SET L47057200・ SKIS L47029400	Jr Racetrak	152 cm	116 mm	65 mm	97 mm	12 m
	SET L47057200・ SKIS L47029400	Jr Racetrak	145 cm	113 mm	65 mm	94 mm	11 m
S/RACE FIS JR SL ・L7 GW	SET L47057200・ SKIS L47029400	Jr Racetrak	138 cm	109 mm	64 mm	91 mm	10 m
	SET L47057500・ SKIS L47029500	Jr Racetrak	131 cm	107 mm	64 mm	90 mm	10 m
	SET L47057500・ SKIS L47029500	Jr Racetrak	124cm	106 mm	64 mm	88 mm	9 m

ジュニアレーサーのテクニック習得に最適なレーシングモデル。上位モデルと同じディメンションながら、JR RACETRAK、はフルポプラウッドコア (GS モデル)、ビーチ&ポプラフルウッドコア (SL モデル) を採用し、より操作性を重視した性能を発揮します。

Z10 BINDINGS

REFERENCE	L39877900・
DIN.	3-10

L7 BINDINGS

REFERENCE	L41131100・
DIN.	2-7

FEATURES
Double Ti, Full Poplar Woodcore (GS Model), Beech And Poplar Woodcore (SL Model)

SKIS - S/RACE

S/RACE PRIME GS MADE IN AUSTRIA

L47028200*	SET PRICE X16 LAB	¥195,000 (税別)	¥214,500 (税込)	SET PRICE X12 LAB	¥190,000 (税別)	¥209,000 (税込)
L47028300*	SET PRICE X16 LAB	¥195,000 (税別)	¥214,500 (税込)	SET PRICE X12 LAB	¥190,000 (税別)	¥209,000 (税込)



183cm L47028200* ※販売は板と金具 1 セットとなります。



176cm L47028300* ※販売は板と金具 1 セットとなります。

183cm		176cm		FEATURES	LEVEL	COMPATIBLE BINDINGS
LENGTH (cm)	183	LENGTH (cm)	176	Blade Technology	○○○○○○●●●●●●	X16 LAB (L41773700-)
SIDE CUT (mm)	105/68/89	SIDE CUT (mm)	106/67/90	Double Ti (Ti 0.8mm + Ti 1mm)	LOW--	X12 LAB (L41773800-)
RADIUS (m)	24	RADIUS (m)	21	Race Woodcore		
WEIGHT (g)	2450 [1/2 pair]	WEIGHT (g)	2350 [1/2 pair]	TOP SHEET: Glossy		
PLATE	RACE PLATE P68	PLATE	RACE PLATE P68			

S/RACE PRIME SL MADE IN AUSTRIA

L47028400*	SET PRICE X16 LAB	¥195,000 (税別)	¥214,500 (税込)	SET PRICE X12 LAB	¥190,000 (税別)	¥209,000 (税込)
------------	----------------------	---------------	---------------	----------------------	---------------	---------------



※販売は板と金具 1 セットとなります。

SPECIFICATION	FEATURES	LEVEL	COMPATIBLE BINDINGS
LENGTH (cm)	165	○○○○○○●●●●●●	X16 LAB (L41773700-)
SIDE CUT (mm)	119/66/104	LOW--	X12 LAB (L41773800-)
RADIUS (m)	12		
WEIGHT (g)	2010 [1/2pair]		
PLATE	RACE PLATE P68		

S/RACE PRO GS + X12 LAB L47055500* MADE IN AUSTRIA

¥175,000 (税別) ¥192,500 (税込)



SPECIFICATION	FEATURES	LEVEL	BINDINGS	
REFERENCE	L47055100	○○○○○○●●●●●●	REFERENCE	L41773800
LENGTH (cm)	175/182	LOW--	MODEL	X12 LAB
SIDE CUT (mm)	115/65/101 (182cm)		DIN.	4 -12
RADIUS (m)	17 (182cm)			
WEIGHT (g)	2240 [1/2 pair] (182cm)			
PLATE	RACE PLATE P68			

S/RACE PRO SL + X12 LAB L47055400* MADE IN AUSTRIA

¥175,000 (税別) ¥192,500 (税込)

S/RACE PRO SL + X12 TL GW L47037800* MADE IN AUSTRIA

¥165,000 (税別) ¥181,500 (税込)



SPECIFICATION	FEATURES	LEVEL	X12 LAB BINDINGS	
REFERENCE	L47055000 (X12 LAB/RACE PLATE P68)	○○○○○○●●●●●●	REFERENCE	L41773800
LENGTH (cm)	155/160/165/170	LOW--	DIN.	4 -12
SIDE CUT (mm)	121/68/104 (165cm)		X12 TL GW BINDINGS	
RADIUS (m)	13 (165cm)		REFERENCE	L41774100
WEIGHT (g)	2180 [1/2 pair] [P68/165cm]		DIN.	4 -12
PLATE	RACE PLATE P68			

レースレベルのパフォーマンスを要求するエキスパートスキーヤーのための SL モデル。最先端の BLADE テクノロジーと 2 枚のチタナル素材を採用した TI 構造により、ブーストアップしたターンスピードを発揮します。

S/RACE GS 12 + X12 TL GW L47038100* MADE IN AUSTRIA

¥155,000 (税別) ¥170,500 (税込)

S/RACE SL 12 + X12 TL GW L47038000* MADE IN AUSTRIA

¥155,000 (税別) ¥170,500 (税込)



S/RACE GS 12 + X12 TL GW L47038100*



S/RACE SL 12 + X12 TL GW L47038000*

SPECIFICATION	FEATURES	LEVEL	BINDINGS	
REFERENCE	L41545800	○○○○○○●●●●●●	REFERENCE	L41774100
NAME	S/RACE GS 12	LOW--	MODEL	X12 TL GW
LENGTH (cm)	170/ 175/180		DIN.	4 -12
SIDE CUT (mm)	115/68/97 (175cm)			
RADIUS (m)	18 (175cm)			
WEIGHT (g)	2115 [1/2 pair] (182cm)			
PLATE	RACE PLATE P73			

ゲレンデを楽しむためのハイパフォーマンスモデルを求めるエキスパートスキーヤーのために開発。チタニウムの厚みを薄めに設定することで、剛性を保ちながらも取り回しやすさを兼ね備えたバランス重視の設計に。革新的な BLADE テクノロジーを採用し、グルーミングバーンでハイパワースキーイングも可能です。

S/RACE GS 10 + M12 GW L47038300* MADE IN AUSTRIA

¥135,000 (税別) ¥148,500 (税込)

S/RACE SL 10 + M12 GW L47038200* MADE IN AUSTRIA

¥135,000 (税別) ¥148,500 (税込)



S/RACE GS 10 + M12 GW L47038300*



S/RACE SL 10 + M12 GW L47038200*

常にスピードのスリルを求めるスキーヤーのための GS モデルと、常にパーフェクトな滑りを目指しているスキーヤー向けの SL モデルをリリース。両モデルともに革新的な BLADE テクノロジーを搭載し、イージーな操作性ながら、高速ターンでは優れた加速性能を生み出します。さらに急斜面においても安定感を損なうことなく確かなグリップ力を発揮。アグレッシブかつスムーズに滑れます。

SPECIFICATION	FEATURES	LEVEL	BINDINGS	
REFERENCE	L41784700	○○○○●●●●●●	REFERENCE	L41464500
NAME	S/RACE GS 10	LOW--	MODEL	M12 GW
LENGTH (cm)	170/175/180		DIN.	4 -12
SIDE CUT (mm)	115/68/97 (175cm)			
RADIUS (m)	18 (175cm)			
WEIGHT (g)	1850 [1/2 pair] (175cm)			
PLATE	LEISURETRAK			

S/RACE 8 + M11 GW L47355200* MADE IN BULGARIA

¥100,000 (税別) ¥110,000 (税込)



SPECIFICATION	FEATURES	LEVEL	BINDINGS	
REFERENCE	L47332600	○○○○●●●●●●	REFERENCE	L4113210010
LENGTH (cm)	156/163/170	LOW--	MODEL	M11 GW
SIDE CUT (mm)	123/70/103 (163cm)		DIN.	3.5 -11
RADIUS (m)	13 (163cm)			
WEIGHT (g)	1885 [1/2 pair] (163cm)			
PLATE	LEISURETRAK			

ADDIKT ON PISTE PROFESSIONAL

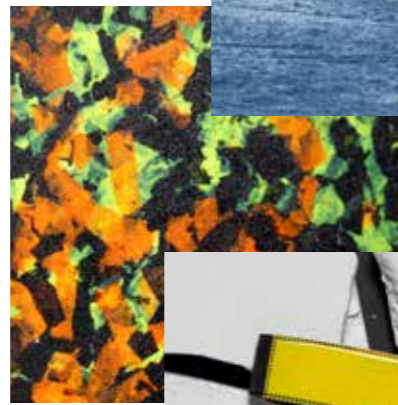

ADDIKT PRO で 最高のターンを手に入れる

最新のオンピステモデル、ADDIKT PRO (アディクトプロ) は、ターン性能にフォーカスして開発。これまでのどのスキーよりも優れた軽快なターン性能を発揮し、乗った瞬間にアディクトを手放せなくなってしまうに違いありません。革新的な "Motion Tail" テクノロジーとナローウエストが特徴で、レスポンスがよく、オールラウンドな性能を実現。ショートターンでもロングターンでも一日中楽しく滑ることができます。

素早いレスポンス

BLADE TECHNOLOGY

ウッドコアとダブルTI構造は、BLADEテクノロジーによって強化され、一瞬で快感度 MAX のスピードに到達します。



リミットレスの楽しさ

SL SIDE CUT

非常に機敏でコントロール性に優れたスラロームサイドカットを採用。高速でも低速でも、ショートでもロングでも、ゲレンデで一日中楽しむことができます。



ターンする度に楽しさが倍増

MOTION TAIL TECHNOLOGY

"Motion Tail" は、チタンレイヤーのテール部分の切れ込みに柔軟なポリマーパッドを融合させることで、テールのフレックスを5%向上させ、よりオールラウンドでダイレクトな操作性を実現します。



環境に優しい再生素材を活用

RECYCLED ABS SIDEWALL

サロモンは持続可能性を重視した製造に注力しています。工場から出た ABS の廃棄物を再利用しサロモンが開発した新しい製法で ABS サイドウォールを精製。ADDIKT PRO に導入しています。



ADDIKT PRO + Z12 GW L47355300* MADE IN AUSTRIA

¥150,000 (税別) ¥165,000 (税込)

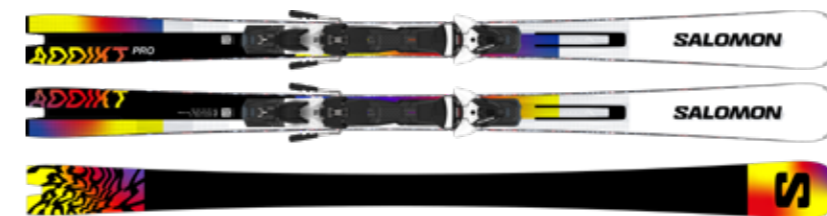

BLADE テクノロジーを搭載した新世代ゲレンデスキー。テール専用 BLADE テクノロジーのモーションテイルを採用。66mmの細めのセンター幅と相まって、加速性能に優れ、機敏な操作性を提供。小回りも大回りも、低速も高速も、自在に操作できます。

SPECIFICATION

REFERENCE	L47201400
LENGTH (cm)	156/163/170
SIDE CUT (mm)	120/66/104 (163cm)
RADIUS (m)	12 (163cm)
WEIGHT (g)	1620 (1/2 pair) (163cm)
PLATE	PLATE F482

FEATURES

Blade Technology
Double TI
Motion Tail
Full Poplar Woodcore
Recycled ABS sidewalls
TOP SHEET: Glossy

LEVEL



BINDINGS

REFERENCE	L47320600
MODEL	Z12 GW
DIN.	4-12

ADDIKT + Z12 GW L47355400* MADE IN BULGARIA

¥120,000 (税別) ¥132,000 (税込)



ゲレンデを一日中楽しく滑りたいスキーヤーのために開発。72mmのセンター幅が機敏な性能を損なわず高速ターンでの安定感を提供。モーションテイル テクノロジーが、ターンを優しくするとともに、アクティブな滑りを可能にします。

SPECIFICATION

REFERENCE	L47201200
LENGTH (cm)	156/163/170
SIDE CUT (mm)	123/72/103 (163cm)
RADIUS (m)	13 (163cm)
WEIGHT (g)	1880 (1/2 pair) (163cm)
PLATE	PLATE F482

FEATURES

Poplar Woodcore
Semi Sandwich Sidewalls
Double TI
Motion Tail
TOP SHEET: Glossy + 3D Structuration

LEVEL



BINDINGS

REFERENCE	L47320600
MODEL	Z12 GW
DIN.	4-12

S/MAX ON PISTE AND ALLROUND



ウエスト幅 76mm の "10 XT" と ウエスト幅 80mm の "8 XT" が S/MAX シリーズに新たに投入 !!

不整地や重ための雪、春雪などでの走破性と安定性を向上させた S/MAX XT シリーズが新たに登場します。これまでの S/MAX シリーズでは、ウィメンズモデルも含め 72mm ウェストが基本でしたが、S/MAX XT シリーズは優れたカービング性能を活かしたまま、様々な雪質に対応可能な 76mm と 80mm のウェスト幅を採用しています。また S/MAX XT シリーズでは、S/MAX シリーズのキーテクノロジーであるエッジアンプリファイアを、従来モデルの「SL」ではなく、「GS」を採用。さらに、優れた衝撃吸収性を発揮する CROSSOVER TIP など、オールマウンテン系スキー譲りのテクノロジーも導入しています。



オンピステでのあらゆる滑りを可能にする EDGE AMPRIFIER

EDGE AMPRIFIER (エッジアンプリファイア) は、スキーの両サイドに高さを出す構造により、スキーヤーのエネルギーをエッジに集中させるテクノロジー。S/MAX シリーズ全モデルに搭載され、少ないパワーでも十分にスキーのたわみを引き出すことが可能。エッジグリップを 30% 向上させ、操作性や敏捷性をさらに高めて、イメージどおりのキレのあるターンへと導きます。

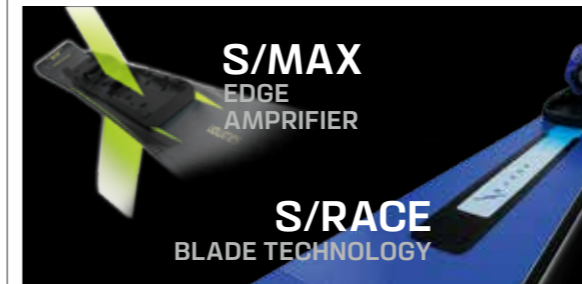

S/RACE は「BLADE」、 S/MAX は「EDGE AMPRIFIER」

BLADE は、スキーを均一にたわませることでスピードを落とさず機敏な操作性と圧倒的な加速力が特徴。レーサーやエキスパート向けのテクノロジーです。一方、EDGE AMPRIFIER は、少ない力でもエッジへのパワーを増幅させることでフレックスを引き出し優れた操作性を生み出します。中・上級者、レジャースキーヤー、シニアに最適なテクノロジーと言えるでしょう。

S/MAX WOMEN シリーズには 女性専用の軽量フルデュアルウッドコアを採用

S/MAX WOMEN シリーズのトップモデル、S/MAX N° 10 には、女性専用のデュアルウッドコアを採用。これは、ポプラウッドコアをフォーム材で包みサンドイッチ構造にしたもの。ウッドコア+サンドイッチ構造特有の優れたパワー伝達性能と安定性を持ちながら、フルウッドコアのスキーでクラス最軽量を実現しました。



テクノロジー & コンストラクション



FULL SANDWICH SIDEWALLS

サンドイッチ構造による、スキーのトップからテールまでスキー全長でサイドウォールを採用した構造。パワー伝達性能に優れ、ターン前半から後半まで、力強いエッジングとパワフルな滑りが可能です。

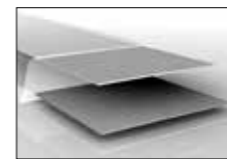

DOUBLE TI

ウッドコアを 2 枚のフルレングスのチタナル素材でサンドした構造。スキー全体の剛性を高めるとともに、高速滑走時の抜群の安定感、強靱なエッジグリップ力、そして爆発的な加速性能を生み出します。



TI BINDING REINFORCEMENT

ビンディング取り付け部分をチタナル材で補強したもの。足元のパワー伝達力を高めて、優れた操作性を生み出すとともに、安定性も高めてくれます。



CROSSOVER TIP

トップ部分に搭載したラテラル TPU インサートとカーボンで強化された C/FX (カーボンと麻を織り交ぜた繊維層 - サロモン独自特許) が、優れた衝撃吸収、減衰性能を発揮します。



EDGE AMPLIFIER

センター部分を開けたセパレートタイプ。少ないパワーでも十分にスキーのたわみを引き出すことが可能。操作性や敏捷性がさらに向上し、イメージ通りのキレのあるターンへと導きます。



POPLAR WOODCORE

優れた振動吸収性、安定性、敏捷性、接雪感覚に優れるポプラ材を採用したウッドコア。



SINGLE TI

ウッドコアの上層に単層のチタナル素材のシートを配した構造。優れたエッジグリップ力と安定性を発揮するとともに、軽量化されて高い操作性を実現します。

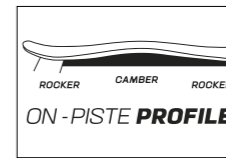

ON PISTE PROFILE

ゲレンデでの自在な操作性を獲得するためにトップ部分にだけロッカー形状を採用。各モデルの性能に合わせて、スキー全長に対するロッカーの長さの割合を 8% から 16% に設定しています。

SKIS - S/MAX

S/MAX 12 + Z12 GW L47038400+ MADE IN AUSTRIA ￥150,000 (税別) ￥165,000 (税込)



スピーディーかつ正確なカービングターンが可能なオールラウンドモデル。さらなるパワーをエッジに送り込み、グリップ力、加速力を高めて、スキヤーのスキルをワンランク上へと押し上げます。

SPECIFICATION		FEATURES
REFERENCE	L41770400	Full Poplar Woodcore Double Ti Edge Amplifier SL TOP SHEET: Glossy + 3D Structuration
LENGTH (cm)	160/165/170	
SIDE CUT (mm)	121/72/106 (165cm)	
RADIUS (m)	14 (170cm)	
WEIGHT (g)	1990 (1/2pair) (170cm)	

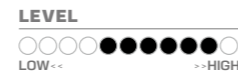

BINDINGS	
REFERENCE	L4146890010
MODEL	Z12 GW
DIN.	4 -12

S/MAX 10 + M12 GW L47355600+ MADE IN BULGARIA ￥130,000 (税別) ￥133,000 (税込)



S/MAX12 よりもコントロール性能を重視したモデル。EDGE AMPRIFIER SL により優れた操作性を発揮して、どんなターンも可能。限界を感じることなく、テクニックの幅を広げることができます。

SPECIFICATION		FEATURES
REFERENCE	L47338700	Poplar Woodcore Double Ti Edge Amplifier SL TOP SHEET: Glossy + 3D Structuration
LENGTH (cm)	155/160/165/170	
SIDE CUT (mm)	120/73/103 (165cm)	
RADIUS (m)	15 (165cm)	
WEIGHT (g)	1865 (1/2pair) (165cm)	



BINDINGS	
REFERENCE	L47336800
MODEL	M12 GW
DIN.	4 -12

S/MAX 8 + M11 GW L47038600+ MADE IN BULGARIA ￥110,000 (税別) ￥111,000 (税込)



チタンシートを1枚抜いた S/MAX シリーズのソフトフレックスタイプ。優れたコントロール性能と的確なグリップ力により、ミドルクラスのスキヤーの新たな才能を開花させ、次なるステージへと導きます。

SPECIFICATION		FEATURES
REFERENCE	L41770600	Poplar Woodcore Double Ti Edge Amplifier SL TOP SHEET: Glossy + 3D Structuration + Noppe
LENGTH (cm)	150/155/160/165/170	
SIDE CUT (mm)	120/73/103 (165cm)	
RADIUS (m)	15 (170cm)	
WEIGHT (g)	1965 (1/2pair) (170cm)	

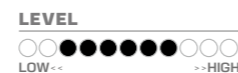

BINDINGS	
REFERENCE	L41469100
MODEL	M11 GW
DIN.	3.5 -11

S/MAX 10 XT + M12 GW L47393300+ MADE IN AUSTRIA ￥135,000 (税別) ￥148,500 (税込)



オンピステでの可能性を広げるオールコンディションスキー。エッジアンプリファイア GS とダブル Ti 構造、そしてフル ABS サイドウォールにより、どんな雪面コンディションでもパワフルなカービングターンが可能です。

SPECIFICATION		FEATURES
REFERENCE	L47335300	Poplar Woodcore Double Ti Edge Amplifier GS Crossover Tip TOP SHEET: Glossy + 3D Structuration
LENGTH (cm)	156/163/170	
SIDE CUT (mm)	127/76/107 (163cm)	
RADIUS (m)	14 (163cm)	
WEIGHT (g)	2010 (1/2pair) (163cm)	

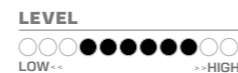

BINDINGS	
REFERENCE	L47337000
MODEL	M12 GW
DIN.	4 -12

S/MAX 8 XT + M11 GW L47355800+ MADE IN BULGARIA ￥115,000 (税別) ￥126,500 (税込)



どんな雪質でもアクティブに滑りを楽しみたいスキヤーに最適。80mmのセンター幅とノンメタルのファイバーコンストラクションにより、どんな雪でも蹴散らして楽にターンが可能。ハイスピードでの安定性と素早いレスポンスを発揮します。

SPECIFICATION		FEATURES
REFERENCE	L47338800	Poplar Woodcore Edge Amplifier GS Crossover Tip TOP SHEET: Glossy + 3D Structuration + Noppe
LENGTH (cm)	156/163/170	
SIDE CUT (mm)	127/80/110 (163cm)	
RADIUS (m)	14 (163cm)	
WEIGHT (g)	1925 (1/2pair) (163cm)	

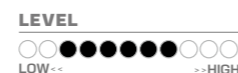

BINDINGS	
REFERENCE	L41469100
MODEL	M11 GW
DIN.	3.5 -11

S/MAX N°10 + M10 GW WOMEN L47127800+ MADE IN AUSTRIA ￥120,000 (税別) ￥132,000 (税込)



女性スキヤーのスキルをサポートしてエレガントなカービングターンに導く S/MAX シリーズの女性用モデル。性能を落とすことなくクラス最軽量を実現し、体重の軽い女性、力の弱い女性でも軽快に滑れます。

SPECIFICATION		FEATURES
REFERENCE	L41757100	Ti Binding Reinforcement Edge Amplifier SL Full Dual Core TOP SHEET: Brushed
LENGTH (cm)	148/155	
SIDE CUT (mm)	120/72/105 (155cm)	
RADIUS (m)	13 (155cm)	
WEIGHT (g)	1470 (1/2pair) (162cm)	

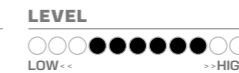

BINDINGS	
REFERENCE	L41132400
MODEL	M10 GW
DIN.	3.5 -11

S/MAX N°8 + M10GW WOMEN L47056100+ MADE IN BULGARIA ￥105,000 (税別) ￥115,500 (税込)



あらゆるターンで自信を持ってカービングが可能な軽量女性用モデル。サロモンの数々のトップテクノロジーを搭載し、非力な女性でも簡単に扱うことができ、どんなターンも楽しめます。

SPECIFICATION		FEATURES
REFERENCE	L41757800	Edge Amplifier SL Poplar Woodcore Single Ti TOP SHEET: Line + 3D Structuration
LENGTH (cm)	145/150/155	
SIDE CUT (mm)	118/73/102 (155cm)	
RADIUS (m)	13 (155cm)	
WEIGHT (g)	1750 (1/2pair) (160cm)	

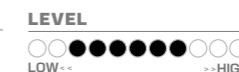

BINDINGS	
REFERENCE	L41132400
MODEL	M10 GW
DIN.	3.5 -11

SHORT MAX + M10 GW L41170600+ MADE IN BULGARIA ￥50,000 (税別) ￥55,000 (税込)



複合素材によるフルキャップ構造のショートスキー。耐久性に優れたトップシートに厚めのベースとエッジを装備。様々な斜面をマルチに滑れる操作性の高さが特徴で、遊び心を求めるスキヤーに最適です。

SPECIFICATION		FEATURES
REFERENCE	L41163600	Monocoque Composite
LENGTH (cm)	125	
SIDE CUT (mm)	112/78/102 (125cm)	
RADIUS (m)	11 (125cm)	
WEIGHT (g)	1567 (1/2pair) (125cm)	

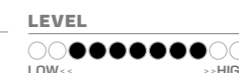

BINDINGS	
REFERENCE	L41132400
MODEL	M10 GW
DIN.	3 -10

SKIS - STANCE

STANCE W 94 **WOMEN** L47234900+ MADE IN AUSTRIA **¥105,000** (税別) ¥115,500 (税込)



新感覚オールマウンテンスキーの女性用センター 94mmモデル。軽量のカルバ材を組み合わせたポプラウッドコアにより、どんな地形でも常に安定性に優れ、オンオフ問わず刺激的な滑りが堪能できます。

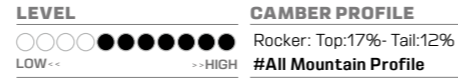

SPECIFICATION		FEATURES	
LENGTH (cm)	154/161/168/174	RADIUS (m)	18 (161cm)
SIDE CUT (mm)	124/94/106 (161cm)	WEIGHT (g)	1690 (1/2pair) (161cm)
		Karuba / Poplar Full Woodcore, Twin frame 2, Double Ti	
		TOP SHEET: Brushed	

STANCE W 88 **WOMEN** L47235000+ MADE IN AUSTRIA **¥100,000** (税別) ¥110,000 (税込)



雪山を丸ごと楽しめる女性専用オールマウンテンモデル。軽量ポプラ / カルバフルウッドコア、ツインフレーム²、フロントサイドサイドカットにより、どんな斜面でも自信を持ってライディングできます。

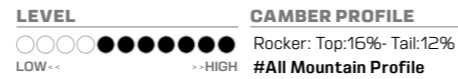

SPECIFICATION		FEATURES	
LENGTH (cm)	154/161/168/174	RADIUS (m)	17 (161cm)
SIDE CUT (mm)	120/88/102 (161cm)	WEIGHT (g)	1520 (1/2pair) (161cm)
		Karuba / Poplar Full Woodcore, Twin frame 2, Double Ti	
		TOP SHEET: Brushed	

STANCE W 84 **WOMEN** L47235100+ MADE IN BULGARIA **¥75,000** (税別) ¥82,500 (税込)



スピード、地形、雪質を問題とせず、安定感の高い滑りができる女性用モデル。チタン・カーボンフレーム、軽量ポプラ / カルバウッドコア、プログレッシブサイドカットにより、機敏な滑りが可能です。

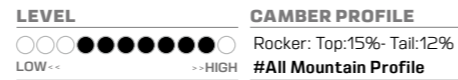

SPECIFICATION		FEATURES	
LENGTH (cm)	151/159/167/175	RADIUS (m)	15 (167cm)
SIDE CUT (mm)	122/84/105 (167cm)	WEIGHT (g)	1450 (1/2pair) (167cm)
		Ti-C Frame, Karuba / Poplar Full Woodcore, Twin frame 2, Double Ti	
		TOP SHEET: Brushed	

QST FREERIDE



より軽く、より速く。 待望のフリーライドツアラー QST ECHO が新登場!

フリーライドスキーのアイコン、QST を、ツアー性能に特化して進化させたのが QST ECHO 106。
カルバ / ポプラ ウッドコア、超軽量のバサルトファイバー、コルクダンプリファイアを組み合わせ、軽量で反応が素早く、優れた登坂性能と滑走性能を両立させた、どこでも行けるフリーライド ツアースキーです。リサイクル素材を使用してサステナビリティへの取り組みを強化しながら、どんなコンディションでも走破できる 106mm のウエストを採用しました。



SKIS - QST

最新ロッカーシェイプ、ダブルサイドウォールに代表される QST第3世代のハイレベルなポテンシャルと NEWグラフィックデザインに注目

QST 第3世代の特徴は、ロッカー部分を長くした遊び心あふれる最先端のシェイプと、高いグリップ力を発揮するダブルサイドウォールを採用しているところ。従来の QST よりも大幅に性能が向上しています。さらに今季はフリーライドツアラー仕様の QST ECHO がデビューするとともに、QST シリーズ全モデルでトップシートグラフィックを一新。



ヤングライダーの成長をしっかりと支える QST BLANK TEAM

QST BLANK TEAM は、"QST BLANK" の弟分的モデルにあたり、まさに次世代のフリーライダーのためのプロダクト。

パウダーからパークまで幅広く遊ぶことができます。92mmウエストはパウダーでは十分な浮力を確保し、トップとテールのロッカーによりターン性能が高く、スイッチランディングも容易です。



優れた安定性

フルウッドコアと、グラスファイバーで補強したトップとテールにより、エアの着地時やグルーミングバーンでのリップリングで優れた安定性を発揮します。



抜群の走破性能

ディーパウダーでの十分な浮力、92mmウエスト&ツインロッカーシェイプによりどんな状況でも軽快さを保持します。



耐久構造

頑丈なトップシートと強化された構造を採用し、過酷なシチュエーションでも高い耐久性を発揮します。

世界中で人気の QST シリーズ 最新のシェイプと最先端のテクノロジー

第3世代の QST シリーズに採用された、25%ロッカー／60%キャンバー／15%ロッカーのツインロッカーは、雪質や地形に関係なく高い走破性を発揮。操作性も抜群でウエストの太さを感じさせないほどの俊敏な滑りを実現します。最先端のテクノロジーを満載した QST があれば、雪山のどんな楽しみ方でも可能です。

最新のロッカーシェイプ
トップとテールの最も幅が広いワイドポイントをよりセンター寄りにしてロッカー部分を延長。信頼性を損なわず、クイックかつ遊び心溢れるターンが可能です。

C/FX カーボン
天然素材の麻にカーボンを織り混ぜたサロモン独自の特許を取得しているファイバーレイヤー。

ダブルサイドウォール
足元の二層構造のサイドウォールが優れたエッジグリップ力を見出し、C/FX との相乗効果によりダイナミックな滑りを生み出します。

コルクダンプリファイア
トップとテールに内蔵された振動吸収テクノロジーにより、パウダーライディングでのスムーズで安定感の高い滑走性能を提供します。

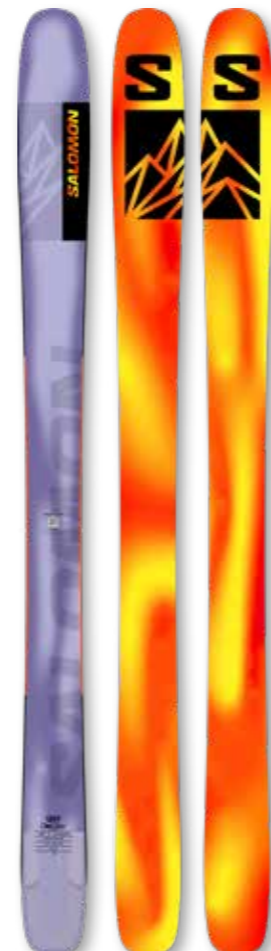

テクノロジー & コンストラクション



DOUBLE SIDEWALLS

足元に耐衝撃性能の高い ABS 素材を高密度に注入し、フルレングスのサイドウォールと組み合わせることにより、ハードな雪上でのグリップ力を最大限に発揮するための強力なプラットフォーム。

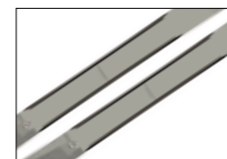

STEPDOWN SIDEWALL

QST SPARK に採用。センター部分をキャップ+サイドウォールのハイブリッド構造にしたもの。優れた安定性&パワー伝達性能を提供します。



C/FX

天然素材の麻にカーボンを織り混ぜたサロモン独自の特許を取得しているファイバーレイヤー。カーボンファイバーの驚異的な強度、安定性、最小限の重量と、麻の高い減衰性と振動吸収性を兼ね備えています。QST にはスキー全長に採用されています。



CORK DAMPRIFIER

コロイドより3倍衝撃吸収性に優れたコルクを採用した衝撃吸収テクノロジー。スキーのトップに搭載することで、軽量化を図りながら高レベルの衝撃緩和と衝撃吸収力を実現します。



POPLAR WOODCORE

優れた振動吸収性、安定性、敏捷性、接雪感覚に優れたポプラ材を採用したウッドコア。

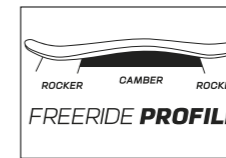

FREERIDE PROFILE

適度な長さのトップとテールのロッカーを組み合わせ、悪雪から圧雪まで幅広い雪質に対応。トップ・テールの割合が21%-15%、17%-12%、16%-12%、15%-12%の4タイプをラインナップ。

SKIS - QST

QST BLANK L47232200+ MADE IN AUSTRIA

¥120,000 (税別) ¥132,000 (税込)

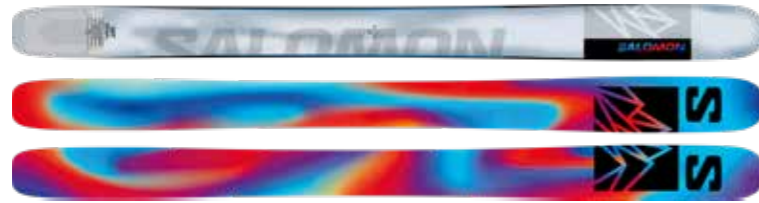

最も進化した遊び心あふれるフリーライドパウダースキー。最先端のロッカープロファイル、112mmウエスト、足元のキャンパーが、パウダーや急斜面など場面を問わず、スピーディーで安定感の高いライディングを可能にします。

LEVEL	CAMBER PROFILE
○○○○●●●●●●●● LOW ← → HIGH	Rocker: Top:28%- Tail:25% #Freeride Profile

SPECIFICATION		FEATURES	
LENGTH (cm)	178/186/194	RADIUS (m)	17 (186cm)
SIDE CUT (mm)	138/112/127 (186cm)	WEIGHT (g)	2220 (1/2pair) (186cm)
Cork Dampifier, Full Poplar Woodcore, Double Sidewalls Technology, C/FX TOP SHEET: Glossy			

QST 106 L47232100+ MADE IN AUSTRIA

¥110,000 (税別) ¥121,000 (税込)

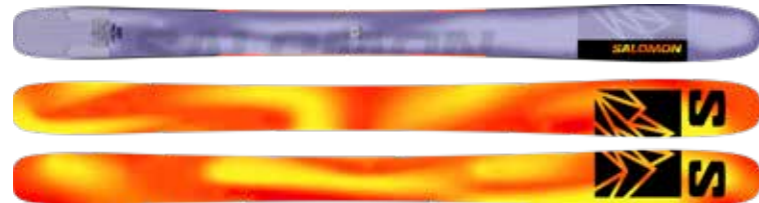

世界中のライダーから愛される QST シリーズのアイコンが今季フルモデルチェンジ。最先端のロッカー形状により遊び心のある素早い動きが可能。ダブルサイドウォールとコルク・ダンプリファイアがスムーズな滑りを生み出します。

LEVEL	CAMBER PROFILE
○○○○●●●●●●●● LOW ← → HIGH	Rocker: Top:25%- Tail:17% #Freeride Profile

SPECIFICATION		FEATURES	
LENGTH (cm)	157/165/173/181/189	RADIUS (m)	18 (173cm)
SIDE CUT (mm)	138/106/125 (173cm)	WEIGHT (g)	1900 (1/2pair) (173cm)
Cork Dampifier, Full Poplar Woodcore, Double Sidewalls Technology, C/FX TOP SHEET: Glossy			

QST ECHO 106 L47201000+ MADE IN AUSTRIA

¥115,000 (税別) ¥126,500 (税込)



今季新登場の超軽量フリーライドツアースキー。カルバノポプラウッドコア、バサルトファイバーを採用し、高速での高い安定性と機敏でレスポンスな滑りを実現。トップシート30%、サイドウォール100%のリサイクル素材を採用。

LEVEL	CAMBER PROFILE
○○○○●●●●●●●● LOW ← → HIGH	Rocker: Top:25%- Tail:17% #Freeride Profile

SPECIFICATION		FEATURES	
LENGTH (cm)	157/165/173/181/189	RADIUS (m)	18 (173cm)
SIDE CUT (mm)	138/106/125 (173cm)	WEIGHT (g)	1700 (1/2pair) (173cm)
Karuba / Poplar Full Woodcore, Double Sidewalls Technology, Basalt Superlight Fibers 100% Recycled Double Sidewalls, TOP SHEET: Glossy			

QST 98 L47232300+ MADE IN BULGARIA

¥100,000 (税別) ¥110,000 (税込)

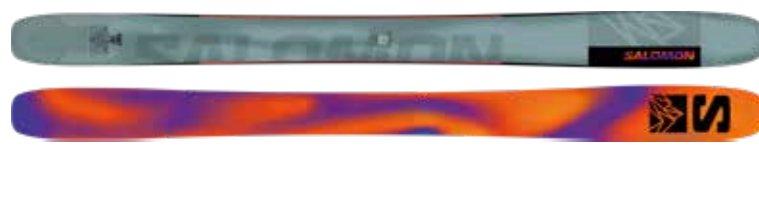

シリーズ中、最も多様性に富んだ98mmウエストモデル。モダンなシェイプ、最先端の軽量素材、独自の振動吸収システム、ダブルサイドウォールを採用し、パワフルかつ遊び心に溢れた滑りを楽しめます。

LEVEL	CAMBER PROFILE
○○○○●●●●●●●● LOW ← → HIGH	Rocker: Top:26%- Tail:22% #Freeride Profile

SPECIFICATION		FEATURES	
LENGTH (cm)	169/176/183/189	RADIUS (m)	16 (176cm)
SIDE CUT (mm)	132/98/120 (176cm)	WEIGHT (g)	1860 (1/2pair) (176cm)
Cork Dampifier, Full Poplar Woodcore, Double Sidewalls Technology, C/FX TOP SHEET: Glossy			

QST 92 L47232400+ MADE IN BULGARIA

¥85,000 (税別) ¥93,500 (税込)



QST シリーズのマルチロールギア。オフピステでの爽快なパウダーランやツリーランはもちろん、92mm ウェストの汎用性を活かし、ゲレンデでの力強いカービング性能も発揮できるモデル。

LEVEL	CAMBER PROFILE
○○○●●●●●●●●○ LOW ← → HIGH	Rocker: Top:18%- Tail:12% #Freeride Profile

SPECIFICATION		FEATURES	
LENGTH (cm)	152/160/168/176/184	RADIUS (m)	14 (168cm)
SIDE CUT (mm)	127/92/115 (168cm)	WEIGHT (g)	1710 (1/2pair) (168cm)
Full Poplar Woodcore, Double Sidewalls Technology, C/FX TOP SHEET: Glossy			

QST SPARK L47232500+ MADE IN BULGARIA

¥50,000 (税別) ¥55,000 (税込)

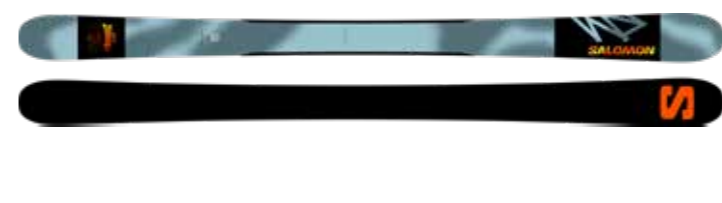

パークだけでなくゲレンデも楽しめる万能フリースタイルモデル。パークから地形、ゲレンデまで、エアをメイクしたり、レールをスライドしたり。山全体をプレイフィールドにして、更なる高みへと連れて行ってくれます。

LEVEL	CAMBER PROFILE
○○○●●●●●●●●○ LOW ← → HIGH	Rocker: Top:12%- Tail:10% #FS PARK Profile

SPECIFICATION		FEATURES	
LENGTH (cm)	150/157/164/171/178	RADIUS (m)	15 (164cm)
SIDE CUT (mm)	117/85/109 (164cm)	WEIGHT (g)	1625 (1/2pair) (164cm)
Poplar Woodcore, Stepdown Sidewalls TOP SHEET: Corund			

QST STELLA 106 WOMEN L47232600+ MADE IN AUSTRIA

¥110,000 (税別) ¥121,000 (税込)



女性用フリーライドスキーの新たなベンチマーク。C/FX とコルクダンプリファイアにより命を吹き込まれ、より遊び心が詰まった形状が、パワフルで安定感のあるビッグターンからタイトなターンまで可能にします。

LEVEL	CAMBER PROFILE
○○○○●●●●●●●● LOW ← → HIGH	Rocker: Top:25%- Tail:17% #Freeride Profile

SPECIFICATION		FEATURES	
LENGTH (cm)	157/165/173	RADIUS (m)	17 (165cm)
SIDE CUT (mm)	137/106/124 (165cm)	WEIGHT (g)	1810 (1/2pair) (165cm)
Cork Dampifier, Full Poplar Woodcore, Double Sidewalls Technology, C/FX TOP SHEET: Glossy			

QST LUMEN 98 WOMEN L47232700+ MADE IN BULGARIA

¥100,000 (税別) ¥110,000 (税込)

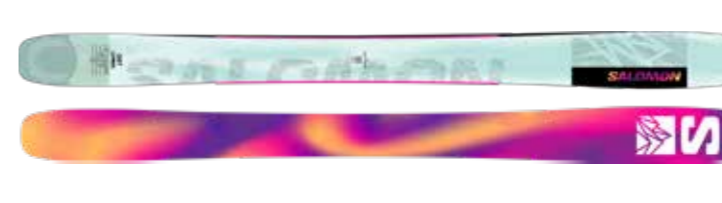

洗練されたシェイプに遊び心を詰め込んだニューモデル。パワフルなオールマウンテン性能をもち、多様なコンディションで真価を発揮。グルーミングからバックカントリーまで、アクティブなライディングが可能です。

LEVEL	CAMBER PROFILE
○○○○●●●●●●●● LOW ← → HIGH	Rocker: Top:20%- Tail:15% #Freeride Profile

SPECIFICATION		FEATURES	
LENGTH (cm)	152/160/168/176	RADIUS (m)	15 (168cm)
SIDE CUT (mm)	131/98/119 (168cm)	WEIGHT (g)	1740 (1/2pair) (168cm)
Cork Dampifier, Full Poplar Woodcore, Double Sidewalls Technology, C/FX TOP SHEET: Glossy			

QST LUX 92 WOMEN L47232800+ MADE IN BULGARIA

¥85,000 (税別) ¥93,500 (税込)



プログレッシブなロッカープロファイルと92mmのセンターを採用した女性専用フリーライドスキー。グルーミングパークでは力強いカービング性能を発揮し、バックカントリーではリミットレスの楽しさが味わえます。

LEVEL	CAMBER PROFILE
○○○●●●●●●●●○ LOW ← → HIGH	Rocker: Top:18%- Tail:12% #Freeride Profile

SPECIFICATION		FEATURES	
LENGTH (cm)	152/160/168	RADIUS (m)	13 (160cm)
SIDE CUT (mm)	126/92/114 (160cm)	WEIGHT (g)	1610 (1/2pair) (160cm)
Cork Dampifier, Full Poplar Woodcore, Double Sidewalls Technology, C/FX TOP SHEET: Glossy			

QST BLANK TEAM L47333500+ MADE IN BULGARIA

¥65,000 (税別) ¥71,500 (税込)



次世代のフリーライダーのための究極のライディングツール。パウダーでは優れた浮力を発揮し、自然地形やパークでは、軽快な操作性で自分のスタイルを自在に表現。スイッチランディングも簡単です。

LEVEL	CAMBER PROFILE
○○○○●●●●●●●● LOW ← → HIGH	Rocker: Top:18%- Tail:12% #Freeride Profile

SPECIFICATION		FEATURES	
LENGTH (cm)	128/137/146/152	RADIUS (m)	12 (146cm)
SIDE CUT (mm)	123/92/113 (146cm)	WEIGHT (g)	1146 (1/2pair) (146cm)
Full Poplar Woodcore TOP SHEET: Corund			

MTN TOUR SKI



軽快な登坂性能と、高いダウンヒル性能を同時に実現した新世代ツアースキー



効率の良いツーリング性能

カーボンで強化&軽量化され軽快な登坂が可能。下りのパフォーマンスのために上りのエネルギー消費を最小限に抑えます。



妥協なきダウンヒル性能

トップに搭載されたコルクダンプリファイアがどんな雪質でも振動を吸収して安定した滑走性を提供します。



環境に優しい素材

最大 40%の環境に優しい持続可能な素材を使用し、環境への影響を最小限に抑えます。

MTN 96 CARBON L41670400+ MADE IN AUSTRIA

¥120,000 (税別) ¥132,000 (税込)



最大 40%の環境に優しい持続可能な素材を使用したサロモン史上最軽量のフリーツーリングモデル。カーボンで強化され簡単にツーリングできるだけでなく、優れたフリーライディング性能を発揮します。

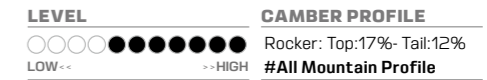

SPECIFICATION

LENGTH (cm)	166/174/182	RADIUS (m)	19 (174cm)
SIDE CUT (mm)	129/95/115 (174cm)	WEIGHT (g)	1390 (1/2pair) (174cm)

FEATURES

Cork Dampifier, Full Karuba Woodcore, Skin Tip Clip, Skin Tail Clip
TOP SHEET: Line

MTN 91 CARBON L47201500+ MADE IN AUSTRIA

¥115,000 (税別) ¥126,500 (税込)



最大 40%の環境に優しい持続可能な素材を使用したサロモン史上最軽量のフリーツーリングモデル。カーボンで強化され簡単にツーリングできるだけでなく、優れたフリーライディング性能を発揮します。

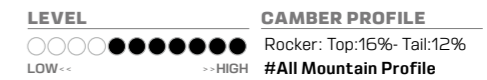

SPECIFICATION

LENGTH (cm)	150/158/166/174/182	RADIUS (m)	17 (166cm)
SIDE CUT (mm)	122/91/108 (166cm)	WEIGHT (g)	1100 (1/2pair) (166cm)

FEATURES

Cork Dampifier, Full Karuba Woodcore
TOP SHEET: Line

MTN 86 CARBON L41767300+ MADE IN AUSTRIA

¥110,000 (税別) ¥121,000 (税込)



最小パワーで登り、最大パワーで下る、軽量ツーリングモデル。安定性と急斜面や硬いバーンでのグリップ力と、簡単に登坂するための軽さを絶妙にバランス。最大 40%の持続可能な素材を使用。

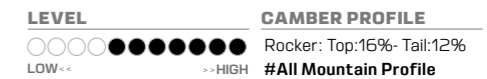

SPECIFICATION

LENGTH (cm)	156/164/172/180	RADIUS (m)	18 (164cm)
SIDE CUT (mm)	118/86/104 (164cm)	WEIGHT (g)	1060 (1/2pair) (164cm)

FEATURES

Cork Dampifier, Full Karuba Woodcore, Skin Tip Clip, Skin Tail Clip
TOP SHEET: Line

MTN 80 CARBON L41767200+ MADE IN AUSTRIA

¥105,000 (税別) ¥115,500 (税込)



わずか 980g のラインナップ中最軽量のツアーモデル。心拍数上がる急な登りも、いくつもの山を越えていくロングツアーも楽しめます。カーボンで強化した構造とロッカー形状により、力強い滑りも可能です。

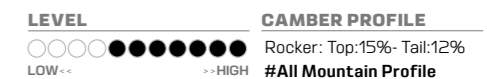

SPECIFICATION

LENGTH (cm)	158/164/170	RADIUS (m)	17 (164cm)
SIDE CUT (mm)	113/80/99 (164cm)	WEIGHT (g)	980 (1/2pair) (164cm)

FEATURES

Koroyd Tip, Full Karuba Woodcore, Skin Tip Clip, Skin Tail Clip
TOP SHEET: Glossy

MTN 86 W CARBON WOMEN L41770300+ MADE IN AUSTRIA

¥110,000 (税別) ¥121,000 (税込)



さらなる軽さとパワーを手に入れた MTN86 カーボンのウィメンズモデル。カルバウッドコア採用の超軽量ボディで登りは超イージー。トップとテールのコルクダンプリファイアがスムーズな滑走性も確保。

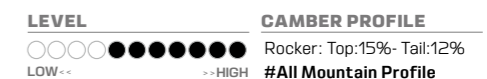

SPECIFICATION

LENGTH (cm)	156/164/172	RADIUS (m)	18 (164cm)
SIDE CUT (mm)	118/85/104 (164cm)	WEIGHT (g)	1230 (1/2pair) (164cm)

FEATURES

Cork Dampifier, Full Karuba Woodcore, Skin Tip Clip, Skin Tail Clip
TOP SHEET: Line



JUNIOR

S/RACE MT Jr + L6 GW L47041700+ MADE IN BULGARIA **¥65,000** (税別) ¥71,500 (税込)



子供たちの果敢な挑戦をしっかりとサポートしてくれるキッズ&ジュニア用モデル。ポプラウッドコア、フルサンドイッチ構造を採用し、優れた安定性、高い運動性能、扱いやすさを提供します。

SPECIFICATION		FEATURES	
REFERENCE	L41771200	Poplar Woodcore, TOP SHEET: Corund	
LENGTH (cm)	130/140/150/160		
SIDE CUT (mm)	104/65/89(140cm)		
RADIUS (m)	13(140cm)		
WEIGHT (g)	1342 (1/2pair)(140cm)		



BINDINGS	
REFERENCE	L40853400
MODEL	L6 GW
DIN.	2-6

S/RACE Jr S + C5 GW L47042100+ MADE IN BULGARIA **¥35,000** (税別) ¥38,500 (税込)



子供たちのスムーズなステップアップを助ける軽く操作しやすいスキー。体重の軽いジュニア&キッズが滑りやすいように、正確性、グリップ力、安定性を考慮した設計が特徴です。足元のフレックスが出しやすく技術の習得が簡単です。トップシートは、子供たちが憧れるワールドカップレーサーが使用する「S/RACE」シリーズをモチーフとしたグラフィックを採用しています。

SPECIFICATION		FEATURES	
REFERENCE	L41771400	Composite, TOP SHEET: Corund	
NAME	S/RACE Jr S		
LENGTH (cm)	100/110/120		
SIDE CUT (mm)	105/67/86 (110cm)		
RADIUS (m)	8 (110cm)		
WEIGHT (g)	772 (1/2pair) (110cm)		

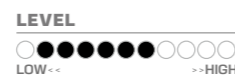

BINDINGS	
REFERENCE	L40818800
MODEL	C5 GW
DIN.	1.5-5

QST JR M/S + C5 GW MADE IN BULGARIA **¥35,000** (税別) ¥38,500 (税込)



QST JR M + C5 GW L41535900+



QST JR S + C5 GW L41536000+

SPECIFICATION			FEATURES	
REFERENCE	L41497500	L41497600	Composite TOP SHEET: Corund	
NAME	QST JR M	QST JR S		
LENGTH (cm)	130/140/150	100/110/120		
SIDE CUT (mm)	110/68/91 (140cm)	105/67/86 (110cm)		
RADIUS (m)	12 (140cm)	8 (110cm)		
WEIGHT (g)	1492(1/2 pair) (140cm)	772(1/2 pair) (110cm)		
PLATE	JUNIORTRAK	JUNIORTRAK		

Composite
TOP SHEET: Corund

LEVEL		BINDINGS	
<p>LOW-- --HIGH</p>		REFERENCE	L40818800
		MODEL	C5 GW
CAMBER PROFILE		DIN.	1.5-5
Rocker: Top:5%- Tail:0%			
#All Mountain Profile			

LUX JR M/S + C5 GW MADE IN BULGARIA **¥35,000** (税別) ¥38,500 (税込)



LUX JR M + C5 GW L41536300+



LUX JR M + C5 GW L41536400+

SPECIFICATION			FEATURES	
REFERENCE	L41497800	L41497900	Composite TOP SHEET: Corund	
NAME	LUX JR M	LUX JR S		
LENGTH (cm)	130/140/150	100/110/120		
SIDE CUT (mm)	110/68/91 (140cm)	105/67/86 (110cm)		
RADIUS (m)	12 (140cm)	8 (110cm)		
WEIGHT (g)	1492(1/2 pair) (140cm)	772(1/2 pair) (110cm)		
PLATE	JUNIORTRAK	JUNIORTRAK		

Composite
TOP SHEET: Corund

LEVEL		BINDINGS	
<p>LOW-- --HIGH</p>		REFERENCE	L40818800
		MODEL	C5 GW
CAMBER PROFILE		DIN.	1.5-5
Rocker: Top:5%- Tail:0%			
#All Mountain Profile			

SIZE SPECIFICATION - SIDE CUT/RADIUS/WEIGHT -

MODEL	LENGTH (cm)	TIP (mm)	WAIST (mm)	TAIL (mm)	RADIUS (m)	WEIGHT (g)
S/RACE PRIME GS 183 L47028200-	183	105	68	89	24	2450.0
S/RACE PRIME GS 176 L47028300-	176	106	67	90	21	2350.0
S/RACE PRIME SL 165 L47028400-	165	119	66	104	12	2010.0
S/RACE PRO GS - X12LAB L47055500-	175	115	65	98	15	2275.0
	182	116	65	99	17	2355.0
	155	121	68	105	11	2000.0
S/RACE PRO SL - X12LAB L47055400-	160	121	68	105	12	2060.0
	165	121	68	104	13	2120.0
	170	121	68	104	14	2180.0
S/RACE PRO SL - X12 TL GW L47037800-	155	121	68	105	11	2000.0
	160	121	68	105	12	2060.0
	165	121	68	104	13	2120.0
S/RACE GS 12 - X12 TL GW L47038100-	170	115	68	98	16	2065.0
	175	115	68	97	18	2115.0
	180	115	68	96	19	2165.0
S/RACE SL 12 - X12 TL GW L47038000-	155	121	68	105	11	2065.0
	160	121	68	105	12	2125.0
	165	121	68	104	13	2185.0
S/RACE GS 10 - M12 GW L47038300-	170	115	68	98	16	1830.0
	175	115	68	97	18	1850.0
	180	115	68	96	19	1910.0
S/RACE SL 10 - M12 GW L47038200-	155	121	68	105	11	1670.0
	160	121	68	105	12	1710.0
	165	121	68	104	13	1730.0
S/RACE 8 - M11 GW L47355200-	156	122	70	102	12	1765.0
	163	123	70	103	13	1885.0
	170	123	70	103	14	2005.0
ADDIKT PRO - Z12 GW L47355300-	156	120	66	104	11	1520.0
	163	120	66	104	12	1620.0
	170	120	66	104	13	1730.0
ADDIKT - M12 GW L47355400-	156	122	72	102	12	1760.0
	163	123	72	103	13	1880.0
	170	123	72	103	14	2000.0

RACING AND DEMO
S/RACE
ON PISTE - ADDIKT

MODEL	LENGTH (cm)	TIP (mm)	WAIST (mm)	TAIL (mm)	RADIUS (m)	WEIGHT (g)
S/MAX 12 - Z12 GW L47038400-	160	121	72	106	13	1790.0
	165	121	72	106	14	1890.0
	170	121	72	106	15	1990.0
S/MAX 10 - M12 GW L47355600-	155	119	73	102	13	1725.0
	160	119	73	102	14	1795.0
	165	120	73	103	15	1865.0
S/MAX 8 - Z11 GW L47038600-	170	121	73	104	15	1985.0
	150	118	73	101	13	1645.0
	155	119	73	102	13	1700.0
S/MAX 10 XT - M12 GW L47393300-	160	119	73	102	14	1775.0
	165	120	73	103	15	1845.0
	170	121	73	104	15	1965.0
S/MAX 8 XT - M11 GW L47355800-	156	127	76	107	13	1870.0
	163	127	76	107	14	2010.0
	170	128	76	108	15	2130.0
SHORT MAX - M10 GW L41170600-	156	122	80	102	12	1765.0
	163	123	80	103	13	1885.0
	170	123	80	103	14	2005.0
S/MAX N°10 - M10GW L47127800-	125	112	78	102	11	1567.0
	148	119	72	104	11	1380.0
	155	120	72	105	13	1470.0
S/MAX N°8 - M10GW L47056100-	145	118	73	101	12	1560.0
	150	118	73	101	13	1630.0
	155	119	73	102	13	1690.0
STANCE 102 L47227100-	176	132	102	120	23	2050.0
	183	134	102	121	23	2120.0
	190	134	102	121	24	2190.0
STANCE 96 L47227200-	168	126	94	108	19	1890.0
	176	130	96	112	19	1950.0
	182	132	96	114	20	2010.0
STANCE 90 L47227000-	188	134	96	116	20	2070.0
	168	122	88	104	18	1705.0
	176	126	90	108	18	1775.0
STANCE 84 L47234600-	182	128	90	110	19	1845.0
	188	130	90	112	19	1915.0
	161	121	84	104	13	1440.0
STANCE W 94 L47234900-	169	122	84	105	15	1500.0
	177	123	84	106	16	1640.0
	185	124	84	107	18	1720.0
STANCE W 88 L47235000-	154	122	94	104	18	1660.0
	161	124	94	106	18	1720.0
	168	126	94	108	19	1790.0
STANCE W 86 L47235100-	174	130	96	112	19	1850.0
	154	118	88	100	17	1450.0
	161	120	88	102	17	1520.0
STANCE W 84 L47235100-	168	122	88	104	18	1590.0
	174	126	90	108	18	1660.0
	151	120	84	103	12	1270.0
STANCE W 84 L47235100-	159	121	84	104	13	1360.0
	167	122	84	105	15	1450.0
	175	123	84	106	16	1640.0

ON PISTE AND ALLROUND - S/MAX
ON PISTE AND ALLROUND - S/MAX
ALL MOUNTAIN - STANCE

MODEL	LENGTH (cm)	TIP (mm)	WAIST (mm)	TAIL (mm)	RADIUS (m)	WEIGHT (g)
QST BLANK L47232200-	178	137	112	126	16	2040.0
	186	138	112	127	17	2220.0
	194	139	112	128	18	2400.0
	165	137	106	124	17	1810.0
QST 106 L47232100-	173	138	106	125	18	1900.0
	181	139	106	126	19	1980.0
	189	140	106	127	20	2090.0
	157	136	106	123	16	1530.0
QST ECHO L47201000-	165	137	106	124	17	1610.0
	173	138	106	125	18	1700.0
	181	139	106	126	19	1760.0
	189	140	106	127	20	1940.0
QST 98 L47232300-	169	131	98	119	15	1740.0
	176	132	98	120	16	1860.0
	183	133	98	121	17	1990.0
	189	133	98	121	18	2100.0
QST 92 L47232400-	160	126	92	114	13	1560.0
	168	127	92	115	14	1680.0
	176	128	92	116	15	1800.0
	184	129	92	117	16	1940.0
QST SPARK L47232500-	143	117	85	109	10	1372.0
	150	117	85	109	12	1425.0
	157	117	85	109	13	1523.0
	164	117	85	109	15	1625.0
QST STELLA 106 L47232600-	171	117	85	109	16	1740.0
	157	136	106	123	16	1730.0
	165	137	106	124	17	1810.0
	173	138	106	125	18	1900.0
QST LUMEN 98 L47232700-	152	129	98	117	12	1500.0
	160	130	98	118	14	1620.0
	168	131	98	119	15	1740.0
	146	123	92	113	12	1380.0
QST LUX 92 L47232800-	152	125	92	113	12	1460.0
	160	126	92	114	13	1560.0
	168	127	92	115	14	1680.0
	137	119	88	109	11	1111.0
QST BLANK TEAM L47333500-	146	123	92	113	12	1146.0
	152	125	92	113	13	1181.0
	166	128	96	114	16	1320.0
	174	129	96	115	18	1390.0
MTN 96 CARBON L41670400-	182	130	96	116	19	1480.0
	150	118	91	104	15	980.0
	158	120	91	106	16	1040.0
	166	122	91	108	17	1100.0
MTN 91 CARBON L47201500-	174	124	91	110	18	1200.0
	182	126	91	112	18	1320.0
	156	116	86	102	17	1000.0
	164	118	86	104	18	1070.0
MTN 86 CARBON L41767300-	172	120	86	106	18	1150.0
	180	122	86	108	19	1240.0
	158	111	80	97	16	910.0
	164	113	80	99	17	980.0
MTN 80 CARBON L41767200-	170	115	80	101	18	1000.0
	156	116	86	102	17	1000.0
	164	118	86	104	18	1070.0
	172	120	86	106	18	1150.0
MTN 86 W CARBON L41770300-	164	118	86	104	18	1070.0
	172	120	86	106	18	1150.0

FREERIDE - QST
TOUR SKI - MTN

MODEL	LENGTH (cm)	TIP (mm)	WAIST (mm)	TAIL (mm)	RADIUS (m)	WEIGHT (g)
S/RACE MT Jr - L6 GW L47041700-	130	103	65	88	11	1212.0
	140	104	65	89	13	1342.0
	150	105	65	90	14	1422.0
	160	106	65	91	16	1602.0
QST Jr M - C5 GW L41535900-	140	110	68	91	12	1492.0
	150	110	68	91	14	1592.0
S/RACE Jr S - C5 GW L47042100-	100	101	66	83	7	752.0
	110	105	67	86	8	772.0
QST Jr S - C5 GW L41536000-	110	105	67	86	8	772.0
	120	108	68	89	9	932.0

JUNIOR

FIS ALPINE RECOMMENDATIONS SKIS - BINDINGS - BOOTS

	↓ CM	KG	PRODUCT	SIZE	SL	SIZE	BINDINGS	BOOTS
U8 Age 6-7	60-70	23-27	S/RACE MT Jr	120	-	-	L6 GW	S/RACE 60T
	70-80	27-32		130				
	80-90	32-36		140 / 150				
	↓ CM	KG	GS	SIZE	SL	SIZE	BINDINGS	BOOTS
U10 Age 8-9	100-110	41-45	S/RACE FIS JR GS (and Jr Racetrak)	124 / 131 / 138	S/RACE FIS JR SL (and Jr Racetrak)	124 / 131	L7	S/RACE 60T
	110-120	> 45 Kg						
U12 Age 10-11	120-130	> 35 kg	S/RACE FIS JR GS (and Jr Racetrak)	138	S/RACE FIS JR SL (and Jr Racetrak)	131	Z10	S /Race 70
	130-140			145 / 152				
	140-150	> 45 Kg		138 / 145 / 152		Z10	S /Race 70	
	150-160			159				
	160-170							
U14 Age 12-13	130-140	> 40 Kg	S/RACE FIS GS JR	159 / 166	S/RACE FIS JR SL	145	X12 LAB	S /Race 70
	140-150	> 50 Kg	S/RACE FIS GS	173 / 180	S/RACE FIS SL JR	152	X12 LAB	S /Race 90
	150-160							
	160-170							
U16 Age 14-15	150-160	> 50 Kg	S/RACE FIS GS	173	S/RACE FIS SL	155	X12 LAB	S /Race 90
	160-170	> 60 Kg	S/RACE FIS GS	173 / 180	S/RACE FIS SL	157 / 165	X12 LAB X16 LAB	S/RACE 110 S/RACE² 110
	170-180			180				
	180-190			187				
FIS W Age 16 -	150-160	> 55 Kg	S/RACE FIS GS	188 30m	S/RACE FIS SL	157	X12 LAB X16 LAB	S/RACE 110 S/RACE² 110 S/RACE² 130
	160-170							
	170-180							
FIS M Age 16 -	150-160	> 65 Kg	S/RACE FIS GS	188 30m	S/RACE FIS SL	165	X16 LAB	S/RACE 130 S/RACE² 130 S/RACE² 140
	160-170							
	170-180			193 30m				
	180-190							



ALPINE BINDINGS

BINDINGS - RACING - ON PISTE



ICON 24 L41774700・ MADE IN ROMANIA **¥100,000 (税別)** ¥110,000 (税込)

SPECIFICATION		FEATURES
COLOR	Blue	Centralized Power Transfer, Full Flat Pedal, Metal Construction
BLAKE SIZE (mm)	X75	
DIN SCALE	14-24	
HEIGHT (mm)	12.7	
WEIGHT (g)	1460,0 (1/2 pair)	
NORM	FIS Alpine - Adult	

新構造セントラライズド・パワー・トランスファーを採用したまったく新しいレース用ビンディングの最高峰モデルです。足元にパワーを集中させてのパワフルな滑りとダイレクトなレスポンスで果敢なアタックをサポート。並外れた反発力でダイナミックな滑走性を実現します。



X16 LAB L41773700・ MADE IN ROMANIA **¥45,000 (税別)** ¥49,500 (税込)

SPECIFICATION		FEATURES
COLOR	Blue	Automatic Wing & Toe Adjustment, Variable Positioning, Full-Flat Race Pedal
BLAKE SIZE (mm)	70	
DIN SCALE	8-16	
HEIGHT (mm)	15.5	
WEIGHT (g)	1480,0 (1/2 pair)	
NORM	FIS Alpine - Adult	

WC で使用されている X20 LAB の優れた基本性能を継承し、DIN 解放値を 8-16 に設定した RACE 用ビンディング。ウィングとトゥの高さが調整不要で、レーサーの好みに合わせてマウントポジションを前後7段階に調整可能。アルミニウムの剛性の高い構造で優れたパワー伝達力を発揮します。



X12 LAB L41773800・ MADE IN ROMANIA **¥40,000 (税別)** ¥44,000 (税込)

SPECIFICATION		FEATURES
COLOR	Blue	Automatic Wing & Toe Adjustment, Variable Positioning, Full-Flat Race Pedal
BLAKE SIZE (mm)	70	
DIN SCALE	4-12	
HEIGHT (mm)	15.5	
WEIGHT (g)	1480,0 (1/2 pair)	
NORM	FIS Alpine - Adult	

X16 LAB と基本性能は同じで、DIN 解放値を低めの 4-12 に設定した RACE 用ビンディング。軽量かつ剛性が高くパワー伝達力に優れた構造が、小柄で体重の軽いレーサーをしっかりとサポートします。



L7 GW L41131100・ MADE IN ROMANIA **¥15,000 (税別)** ¥16,500 (税込)

SPECIFICATION		FEATURES
COLOR	Black White	Automatic Wing & Toe Adjustment
BLAKE SIZE (mm)	80/90/100	
DIN SCALE	2-7.5	
HEIGHT (mm)	11.9	
WEIGHT (g)	861,0 (1/2 pair)	
NORM	Alpine - Adult, Alpine - Junior Gripwalk - Adult, Gripwalk - Junior	

歩きやすいグリップウォークソールに対応した軽量で扱いやすいジュニア用ビンディング。活発な子供たちの足元をしっかりと支え、ともに、高い安全性を誇る信頼性の高いモデルです。

BINDINGS - ALL MOUNTAIN



STH2 16 MN L41463800・ MADE IN ROMANIA **¥55,000 (税別)** ¥60,500 (税込)

SPECIFICATION		FEATURES
COLOR	Red	Dual Transfer Switch, 3d Driver Toe, Extra-Wide Toe Pedal (-60mm)
BLAKE SIZE (mm)	90/100/115/130	
DIN SCALE	7-16	
HEIGHT (mm)	20.5	
WEIGHT (g)	1240,0 (1/2 pair)	
NORM	MNC (Multi Norm Certified)	

多くのトップライダーから絶大な信頼を集める、高い安全性とパワー伝達力が特徴のフリーライドビンディング。ワンタッチで衝撃吸収力を高めるトランスファースイッチを搭載。複数のソール規格に対応可能なマルチノーム採用。

BINDINGS - ALL MOUNTAIN



STRIVE 16 MN
L41774800・ / L47322500・ MADE IN ROMANIA **¥35,000 (税別)** ¥38,500 (税込)

SPECIFICATION		FEATURES
COLOR	Black Purple Shifted/Orange	-Elastic travel, LDN Toe, Extra-wide Toe pedal (-60mm)
BLAKE SIZE (mm)	L41774800・ 90/100/115/130 L47322500・ 100/115	
DIN SCALE	7-16	
HEIGHT (mm)	19.6	
WEIGHT (g)	1125,0 (1/2 pair)	
NORM	MN - Adult	

スキーの性能を最大限発揮できる全く新しいオールマウンテンビンディングが新登場。同カテゴリーで最軽量であるだけでなく、重心が非常に低いので瞬時に反応でき、雪面状況が非常につかみやすい。幅広 72mm の AFD パッドによりスキーをダイレクトに扱えます。複数のソール規格に対応可能なマルチノーム採用。



L41774800
Black



L47322500
Purple Shifted/
Orange



STRIVE 14 GW
L41775000・ / L41775100・
/ L47373400・ MADE IN ROMANIA **¥29,000 (税別)** ¥31,900 (税込)

SPECIFICATION		FEATURES
COLOR	Black, Metal Copen Blue	-Elastic travel, LDN Toe, Extra-wide Toe pedal (-60mm)
BLAKE SIZE (mm)	L41775000・ 90/100/115/130 L41775100・ 90/100/115 L47373400・ 90/100/115	
DIN SCALE	5-14	
HEIGHT (mm)	19.6	
WEIGHT (g)	980,0 (1/2 pair)	
NORM	Alpine - Adult Gripwalk - Adult	

STRIVE 16 の基本性能を受け継ぎ、DIN 開放値を 5-14 に設定したモデルです。ヒールピースは、STRIVE 16 がメタルレバー付きで高レベルのホールド感と安定性を提供してくれるタイプなのに比べて、STRIVE 14 は振動を吸収しながら必要な時にスムーズにリリースできるタイプを採用しています。



L41775000
Black



L41775100
Metal



L47373400
Copen Blue



STRIVE 14 MN
L47368000・ / L47373500・ MADE IN ROMANIA **¥32,000 (税別)** ¥35,200 (税込)

SPECIFICATION		FEATURES
COLOR	Black Flame Orange	-Elastic travel, LDN Toe, Extra-wide Toe pedal (-60mm)
BLAKE SIZE (mm)	L47368000・ 90/100/115/130 L47373500・ 90/100/115	
DIN SCALE	5-14	
HEIGHT (mm)	19.6	
WEIGHT (g)	995,0 (1/2 pair)	
NORM	MN - Adult	

STRIVE 16 の基本性能を受け継ぎ、DIN 開放値を 5-14 に設定したモデルです。ヒールピースは、STRIVE 16 がメタルレバー付きで高レベルのホールド感と安定性を提供してくれるタイプなのに比べて、STRIVE 14 は振動を吸収しながら必要な時にスムーズにリリースできるタイプを採用しています。複数のソール規格に対応可能なマルチノーム採用。



L47368000
Black



L47373500
Flame Orange



BINDINGS - ALL MOUNTAIN



L47322700
Black/Silver



L47322800
Silver Shifted/Gold



L47322900
Bleached Aqua/Gold



L47323000
Blue/Flame Orange

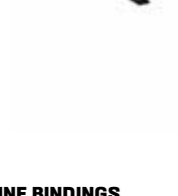

STRIVE 12 GW

L47322700・/L47322800・
L47322900・/L47323000・ MADE IN ROMANIA **¥25,000 (税別)** ¥27,500 (税込)

SPECIFICATION

COLOR	Black/Silver Silver Shifted/Gold Bleached Aqua/Gold Blue/Flame Orange
BLAKE SIZE (mm)	L47322700- 90/100/115 L47322800- 90/100 L47322900- 90/100/115 L47323000- 100/115
DIN SCALE	4-12
HEIGHT (mm)	19.6
WEIGHT (g)	920,0 (1/2 pair)
NORM	Alpine - Adult Gripwalk - Adult

FEATURES

・Elastic travel, LDN Toe, Extra-wide Toe pedal (-60mm)
Automatic wings & toe adjustment

スキーの性能を最大限発揮できる全く新しいオールマウンテンビンディング STRIVE の DIN12 タイプが新登場。同カテゴリーで最軽量であるだけでなく、重心が非常に低いので瞬時に反応でき、雪面状況が非常につかみやすい。幅広 72mm の AFD パッドによりスキーをダイレクトに扱えます。

WARDEN 13 MN

L41465100・ MADE IN ROMANIA **¥35,000 (税別)** ¥38,500 (税込)

SPECIFICATION

COLOR	Black Mat
BLAKE SIZE (mm)	L41465100- 90/100/115/130
DIN SCALE	4-13
HEIGHT (mm)	19.4
WEIGHT (g)	1132,0 (1/2 pair)
NORM	MN - Adult

FEATURES

Sliding Toe Pedal, Extra-Wide Toe Pedal (-60mm)
Low Profile Chassis

アルペンからツーリングまで複数のソール規格に対応するフリーライドビンディング。60mm のエクストラ・ワイド・トゥ・ペダルによりファットスキーへの確かなパワー伝達が可能。トゥ&ヒールピースには衝撃吸収力を高めるプログレッシブトランスファーパッドを採用しています。

WARDEN 11 MN

L47038700・ MADE IN ROMANIA **¥25,000 (税別)** ¥27,500 (税込)

SPECIFICATION

COLOR	Black Mat
BLAKE SIZE (mm)	L47038700- 90/100/115
DIN SCALE	3.5-11
HEIGHT (mm)	19.2
WEIGHT (g)	995,0 (1/2 pair)
NORM	MN - Adult

FEATURES

Sliding Toe Pedal, Extra-Wide Toe Pedal (-60mm)
Low Profile Chassis

アルペンからツーリングまで複数のソール規格に対応するフリーライドビンディング。60mm のエクストラ・ワイド・トゥ・ペダルによりファットスキーへの確かなパワー伝達が可能。トゥ&ヒールピースには衝撃吸収力を高めるプログレッシブトランスファーパッドを採用しています。

STAGE 10 GW

L47320500・ MADE IN ROMANIA **¥15,000 (税別)** ¥16,500 (税込)

SPECIFICATION

COLOR	Black
BLAKE SIZE (mm)	L47038700- 80/90/100
DIN SCALE	3-10
HEIGHT (mm)	18.1
WEIGHT (g)	855,0 (1/2 pair)
NORM	Alpine - Adult Gripwalk - Adult

FEATURES

Automatic Wing & Toe adjustment, Walk pedal
Easy Wheel Step-in

60mm のエクストラ・ワイド・トゥ・ペダルによりファットスキーへの確かなパワー伝達が可能。トゥ&ヒールピースには衝撃吸収力を高めるプログレッシブトランスファーパッドを採用しています。

BINDINGS - FREERIDE



L41130400
Black



L41130300
Black Blue



S/LAB SHIFT 13 MN

L41130400・/L41130300・ MADE IN ROMANIA **¥85,000 (税別)** ¥93,500 (税込)

SPECIFICATION

COLOR	Black Black Blue
BLAKE SIZE (mm)	90/100/110/120
DIN SCALE	6-13
HEIGHT (mm)	24.2
WEIGHT (g)	885,0 (1/2 pair)
NORM	MNC (Multi Norm Certified)

FEATURES

Easy Climbing Aids Manipulation・Elastic Travel,
Crampon System

S/LAB SHIFT 10 MN

L41130500・ MADE IN ROMANIA **¥75,000 (税別)** ¥82,500 (税込)

SPECIFICATION

COLOR	Black
BLAKE SIZE (mm)	90/100/110/120
DIN SCALE	4-10
HEIGHT (mm)	24.2
WEIGHT (g)	875,0 (1/2 pair)
NORM	MNC (Multi Norm Certified)

FEATURES

Easy Climbing Aids Manipulation・Elastic Travel,
Crampon System



MTN SUMMIT 12 BR
L47327200 MADE IN ROMANIA **¥85,000 (税別) ¥93,500 (税込)**

超軽量構造とヒール部における安定性とエッジグリップ力が特徴のツアースキービンディング。オートフレックスシステムを採用し下山時のスムーズな滑走が可能。ブレーキの脱着も容易。

SPECIFICATION		FEATURES
COLOR	Orange/Burnt	Autoflex System, Patented Step-in aid, Wide Screw implementation
DIN SCALE	6-12	
Adjustment Range	50mm	Brakes sizes : H80 H90 H100 H110 H120
HEIGHT (mm)	21	
WEIGHT (g)	395,0 (1/2 pair)	

MTN SUMMIT 9 BR
L47327300 MADE IN ROMANIA **¥75,000 (税別) ¥82,500 (税込)**

MTN SUMMIT ビンディングの DIN, スケール 4-9 で設定されたバージョン。機能面においては、MTN SUMMIT12 BR と同等に性能と仕様を備える。

SPECIFICATION		FEATURES
COLOR	Titanal	Autoflex System, Patented Step-in aid, Wide Screw implementation
DIN SCALE	4-9	
Adjustment Range	50mm	Brakes sizes : H80 H90 H100 H110
HEIGHT (mm)	21	
WEIGHT (g)	395,0 (1/2 pair)	

MTN SUMMIT 5 BR
L47327500 MADE IN ROMANIA **¥70,000 (税別) ¥77,000 (税込)**

MTN SUMMIT ビンディングの DIN, スケール 2-5 で設定された体重の軽いツアーを対象としたモデル。機能面においては、MTN SUMMIT12 BR と同等に性能と仕様を備える。

SPECIFICATION		FEATURES
COLOR	Gold	Autoflex System, Patented Step-in aid, Wide Screw implementation
DIN SCALE	2-5	
Adjustment Range	50mm	Brakes sizes : H80 H90
HEIGHT (mm)	21	
WEIGHT (g)	395,0 (1/2 pair)	

MTN PURE
L41774000 MADE IN ROMANIA **¥85,000 (税別) ¥93,500 (税込)**

使いやすく信頼性の高いツーリング用ピンビンディング。アルミニウムを使用した構造は剛性が高く、安定した操作性を提供。独自のステップインエイド(特許取得済)が、つま先を正しい位置に導いてくれます。クライミングエイドはボールで簡単に操作可能です。

SPECIFICATION		FEATURES
COLOR	Black Titan	Aluminium, Patented Step-In Aid, Wide Screw Implementation
DIN SCALE	-	
HEIGHT (mm)	18	
WEIGHT (g)	297,0 (1/2 pair)	
NORM	Rando	

BINDING BRAKE

CRAMPON SHIFT
L40618100
BRAKE SIZE: SH100/SH120
COMPATIBLE MODELS: S/LAB SHIFT MNC 13 / 10
¥10,000 (税別) ¥11,000 (税込)
MADE IN ROMANIA

LEASH TOURING
L39964400
COMPATIBLE MODELS: MTN TOUR
¥4,000 (税別) ¥4,400 (税込)
MADE IN ROMANIA
*LEASHのみの販売となります。

RANGE MAP



S/RACE
FOR RACING **LAST: 92mm**

新たなレースコンストラクションにより理想のパワー伝達を実現したアスリート向けモデル。92mmのラスト幅、ワールドカップライナーが究極のフィットと繊細なコントロール性能を可能にしています。



S/PRO ALPHA
FOR DEMO AND ON PISTE **LAST: 98mm・6mm**

エキスパート&上級者向けの98mmラストモデル。3Dインステップ シェルテクノロジーを採用し、足の甲部分のフィットを劇的に改善。マイカスタムフィット 4Dライナーと相まって優れたフィット感を提供します。



S/PRO SUPRA
FOR EXPERT **LAST: 100mm・6mm**

エキスパート&上級者向けの100mmラストモデル。BOA®バックリングシステムと新設計シェル&ライナーで足全体を包み込む新テクノロジー「EXOWRAP™」を導入。新世代のホールド&フィットを実現。



S/PRO MV
FOR SPORT **LAST: 100mm・6mm**

コアフレーム、センスアンプリファイア、センスストラップにより、トップモデルと同等のパワー伝達性能を発揮。100mmのラスト幅とマイカスタムフィット4Dライナーにより、足首回りの優れたフィット感を生み出します。



SELECT HV
FOR COMFORT **LAST: 102mm・6mm**

S/PRO の性能を受け継ぎ、インスタントフィットが可能で、102mmラストでさらなる快適性を手にしたモデルです。オートストレッチライナーがあらゆる足型にフィットし、購入後すぐに滑りを楽しむことができます。



SHIFT PRO
FOR FREERIDE **LAST: 100mm・6mm**

オンピステブーツのS/PRO をベースにデザインされたフリーライド向けブーツSHIFT PRO。シェアロックスキーウォークテクノロジーを搭載することで快適なハイクアップを実現しています。



MTN
FOR TOUR SKI **LAST: 99mm・6mm**

新MTNシリーズはウォーキング時に75度の可動域を実現しハイクアップが容易。ダウンヒルでのパワフルな滑走を実現するカーボンスパイン技術を搭載したツーリングに最適なブーツです。

S/PRO ALPHA

3D INSTEP SHELL

3D インステップシェル

S/PRO ALPHA のキーテクノロジーが 3D インステップシェル。第2バックルの位置をくるぶし側に寄せるとともに 45 度の角度に配置。
甲への締め付けを緩めるとともに足首のホールド力をアップ。さらに取り外し可能のカスタムタンクが、甲のフィット感を高めます。



特徴的な新しいシェル設計



甲の部分のクリアランスを拡大

前足部の2つのバックルの間に広いスペースを確保することで、当たりを起こしやすい楔状骨のエリアのストレスを軽減。カスタムシェルHD、ヒートガンでもカスタマイズが可能です。



ホールド感を強化

第2バックルを45度の角度に配置することで、足の甲の高さに関わらず、より強いヒールロックとホールド性能を発揮。より均一に包み込まれるFIT感を実現しました。



よりスムーズなブーツの脱ぎ履き

ジョイント部分を10%拡大し、オーバーラップ部分の厚みを薄く変更。さらにキャッチャーの取り付け位置を下げて前傾を強め、キャッチャープレートを多関節化。これらにより甲へのプレッシャーを軽減するとともに、ブーツの脱ぎ履きを楽にします。

新機能ライナーの導入 ※ S/PRO ALPHA 130 EL ならびに S/PRO ALPHA 120 GW EL に採用



カスタムタンク

取り外して分解可能なパーツで簡単に加工することが可能。8mm のポリウムを最適化でき、3D インステップシェルとの相乗効果で甲への負担を軽減できます。

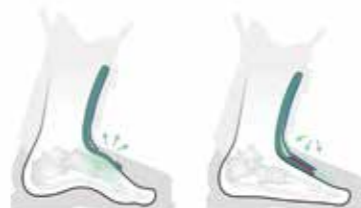

8mm のポリウムを最適化することで、究極の Foot 形状を実現

足の甲の問題

足の甲の足首に近い楔状骨の辺りは、血管や神経が通っている場所でもあり、ここが圧迫されると痛いだけでなくパフォーマンスに大きく影響します。この場所はスキーブーツでは、ちょうど第2バックルの位置と重なり、当たりが発生しやすい場所として知られています。従来のブーツでは当たりを解消する有効な解決方法がありませんでした。

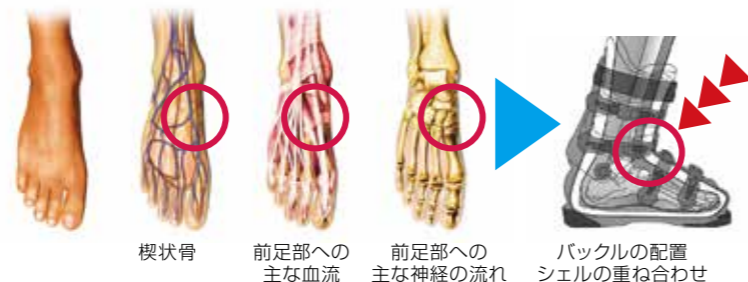

楔状骨

前足部への主な血流

前足部への主な神経の流れ

バックルの配置
シエルの重ね合わせ

S/PRO SUPRA BOA

EXOWRAP™

エグゾラップ

BOA® FIT SYSTEM と新設計シェル&ライナーで足全体を包み込む「新発想」のフィットシステム

今季初登場の S/PRO SUPRA BOA® は、従来とは異なる構造で、より優れたフットホールドを実現、完璧なフィット感の定義を新たな次元へと押し上げます。
ワイヤーで繋がれたアルパイン BOA® FIT SYSTEM と新設計のシェル&ライナーで構成された EXOWRAP™ テクノロジーにより、足全体を均等に包み込む今までにないフィット感とホールド感を実現。



アルパインBOA® FIT SYSTEM

より自然で足に馴染むフィット感へのニーズにBOAシステムを導入。足をスムーズに包み込み、左右のフィット感をミリ単位で調整可能。ダイヤルとワイヤーは、アルペンスキーでのハードな運用にも十分に耐える強度を備えています。



足全体を面的なコンタクトで包み込み、均一感のあるフィット&ホールドを実現

圧力分布のカラー: ■ プレッシャーが高い ■ プレッシャーが低い

S/PRO SUPRA EXOWRAP™	S/PRO ALPHA 3D INSTEP SHELL
<ul style="list-style-type: none"> • シェル下部へのスムーズで均等かつ面的なラッピング • 同じ締め付け感でも、より少ない力で可能に • 足全体を均質に締め付けることを示す # 特に甲の緑色のセンサー 	<ul style="list-style-type: none"> • 正しいホールド感覚を得るための段階的な締め付けが必要 • プレッシャースポットとなる接点が局部的に存在する • ロアシェル上部へのプレッシャーが伝わらない傾向

BOA® 対応の新設計シェル&ライナー

押し潰す締め付けでなく、BOAシステムによる包み込む締め付けを前提に、滑らかで丸みを帯びたシェルデザインを新しく設計。同時にBOAシステムのシェルラッピングの効果を高める専用ライナーも開発され、新しいテクノロジー「EXOWRAP™」によるホールド&フィットが完成。



通常の既存モデル: 片側2箇所のバックルを起点に集中した強い力で一気に引き締めて甲の両側と上面から、ダイヤル操作により徐々に締め付けながら、足全体を包み込む形でホールド

S/PRO SUPRA BOA: 両側と上面から、ダイヤル操作により徐々に締め付けながら、足全体を包み込む形でホールド

EXOWRAP™ ライナー

LATEX FOAMS

形状記憶効果により、滑らかでナチュラルなフィット感をサポートするとともに、EXOWRAP™の包み込ませる面的な足へコンタクトをサポート。新開発のアンチバックリングファブリック採用で、ホールド感もさらに持続します。



カスタムタンク採用
カスタムシェルHD対応

ELASTIC BELT

アルパインBOA®バックリングシステムのラッピング効果を高める弾性に優れた設計。どのような甲の形状でも、踏み込んだ時にはすでにぴったりとホールドされた状態になります。



「ELASTIC BELT」が甲の形状にスマートに変化しフィットする

センシフィットメッシュ



「3Dインステップシェル」コンセプトの発展形。スキーパフォーマンスを損なうことなく、BOA®との親和性を確保しながら、ステップインを容易にするためにメッシュ構造を採用。また、包み込むような感覚を強化し、前足部のコンタクトポイントをさらに充実させました。

BOOTS TECHNOLOGY ブーツテクノロジー

SENSIFIT

センシフィット



100mm SHELL Single Sensifit 102mm SHELL Dual Sensifit

シェルの中甲から足首上部にかけてオーバーラップした部分に柔らかな素材を配した構造。ブーツの着脱時にシェルを開きやすくして足入れを容易にしてくれます。

CUFF ADJUSTER

カフアジャスター



ふくらはぎのポリウムに合わせるカフの形状を簡単に調節できる機能。+11mmまで調整可能で快適性を高めてくれます。SELECT HVに搭載。



CUSTOM SHELL HD

カスタムシェル HD



シェルに熱を加えて成型して、特定の足型に適応させるテクノロジー。フルプロセスで10分で完了。

<導入モデル>
・S/PRO ALPHA
・S/PRO SUPURA BOA
・S/PRO MV
・SHIFT PRO
・MTN

CORE FRAME

コアフレーム



左右のくるぶしと土踏まずを覆うように設計された、軽量で剛性を強化されたフレーム。軽快で力強く正確なエッジングに導きます。軽量で操作性に優れたブーツの要となるパーツ。

SENSE AMPLIFIER

センスアンプリファイア



アッパーシェルの上に柔軟性のあるラバー素材を組み込んだ構造。剛性感の高さを損なわずに、スキーヤーの動きを妨げない柔軟性を確保。最適なパワー伝達性能を発揮します。

SURE LOCK SKI WALK

シユアロックスキーウォーク



カフに内蔵された安全かつシンブルなメカニズム。ハイク時にはカフをリリースし広い可動域を確保、滑走時にはカフをロックし安定したパフォーマンスを可能に。

BOA SYSTEM

BOA システム



ダイヤル式のフィットクローザーシステム。マイクロアジャストが可能で簡単にフィット感を調整することができます。

BOA FIT TO GO FURTHER

TOURING BELT

ツーリングベルト



BOAシステムと一体化したアンクルストラップによるフィットシステム。効果的に配置されたアンクルストラップにより、優れたヒールホールドを実現します。

AUTO STRETCH LINER

オートストレッチライナー



サロモン独自の3Dプレシェイブドライナー。上部の左右に伸縮可能な素材を配して、あらゆるふくらはぎのポリウムに適応可能。瞬時に快適なフィット感を提供します。

SEAMLESS LINER

シームレスライナー



ステッチが外側にも内側にもない、解剖学的に足の形状に合わせて立体的に形成されたライナー。快適性、パフォーマンスを向上させ、より暖かなフィット感を提供します。

SALOMON BOOT LINER MY CUSTOM FIT ラインナップ

MY CUSTOM FIT 4D

マイカスタムフィット4D



足首とヒールポケット部分に特許取得のプレシェイブ構造を採用し、履いた瞬間からジャストフィットする完璧なインスタントフィットを実現。熱成形を行うことで、さらなる優れたフィット感を得ることができます。

MY CUSTOM FIT 4D

MY CUSTOM FIT 4D

#TALYN TOURING DESIGN

マイカスタムフィット4D #TALYN ツーリングデザイン



MY CUSTOM FIT 4Dをベースに、SHIFT PRO用に新たに開発されたライナー。アキレス腱部分に伸縮性のある素材を配して、ウォークモード時に足首の動きに追従して快適な歩行を提供します。

MY CUSTOM FIT 4D

MY CUSTOM FIT 3D

マイカスタムフィット3D



解剖学に基づき足の凹凸に合わせて立体的に形成され、寸分違わぬフィット感を実現した特許取得テクノロジー。快適なフィット感を提供し、理想のブーツフレックスを導き出します。

my custom fit 3D

MY THERMIC FIT JR

マイサーミックフィット JR



ジュニアブーツ用のライナー。保温性を重視した設計。レーシングモデル、フリーライドモデルを含むすべてのジュニアブーツで導入されています。

WORLD CUP LINER

ワールドカップライナー



正確なスキーコントロールとパワー伝達を主眼としたタイトなフィットिंगのライナー。S/RACE² シリーズで展開。

MY INSTANT FIT

マイインスタントフィット



快適性を高めて温かく心地よいフィット感を確保しています。両サイドに伸縮性をもたせたオートストレッチ構造で、ふくらはぎにぴったりフィットします。SELECT HV シリーズで展開。

LINER CONSTRUCTIONS

ライナー構造

BOOTFITTING



RACE 80% THERMOFORMABLE

MY CUSTOM FIT 4D PERFECT INSTANT FIT FOR PERSONAL CUSTOMIZATION

MY CUSTOM FIT 4D RACE

my custom fit 3D 3D CONSTRUCTION WITH PRE-SHAPED INSERTS AROUND ANKLE & HEEL

my custom fit 3D RACE



PRO 60% THERMOFORMABLE

MY CUSTOM FIT 4D PRO

my custom fit 3D PRO



PERF 40% THERMOFORMABLE

MY CUSTOM FIT 4D PERF

my custom fit 3D PERF

サロモンは常にライナーの改良を続けています。履いた瞬間の快適さからアスリートが必要とする精度、そして暖かさのための革新的なテクノロジーのミックスまで、様々なライナー構造をご用意しています。



S/RACE

S/RACE² 140 WC L47049700 MADE IN ROMANIA ¥125,000 (税別) ¥137,500 (税込)



FULL SERVICE 世界のトップレーサーが求める高いパフォーマンスを引き出す最高峰の RACE モデル。ホールド力が強く、足裏感覚に優れ、ダイレクトなパワー伝達が可能。

SPECIFICATION		TECHNOLOGIES
LAST (mm)	92	Race Construction
FLEX	140	
WEIGHT (g)	2100 (1/2pair) (26.5cm)	SHELL
SIZE (cm)	23.5 to 28.5 (half size only)	Polyurethane Ether
COLOR	Race Blue, White	CUFF / STRAP / BUCKLES
NORM	ALPINE ISO5355	Polyurethane Ether / 360° 65mm Dual Claw / 4 Screwed Aluminium
		LINER
		World Cup

S/RACE² 130 WC L47049900 MADE IN ROMANIA ¥125,000 (税別) ¥137,500 (税込)



FULL SERVICE レースコンストラクション、ワールドカップライナーなど、S/RACE² 140 WCと同じ機能を有し、フレックスを若干ソフトな130に設定したモデル。優れたパワー伝達性能と、優れたフィット感が特徴です。

SPECIFICATION		TECHNOLOGIES
LAST (mm)	92	Race Construction
FLEX	130	
WEIGHT (g)	2100 (1/2pair) (26.5cm)	SHELL
SIZE (cm)	22.5 to 28.5 (half size only)	Polyurethane Ether
COLOR	Race Blue, White	CUFF / STRAP / BUCKLES
NORM	ALPINE ISO5355	Polyurethane Ether / 360° 65mm Dual Claw / 4 Screwed Aluminium
		LINER
		World cup

S/RACE² 110 WC L47050000 MADE IN ROMANIA ¥110,000 (税別) ¥121,000 (税込)



FULL SERVICE レースコンストラクション、ワールドカップライナーなど上位モデルと同等の機能を採用しつつ、柔らかめの110フレックスに設定した高性能モデルです。ストラップは360度45mmベルクロを採用。

SPECIFICATION		TECHNOLOGIES
LAST (mm)	92	Race Construction
FLEX	110	
WEIGHT (g)	2100 (1/2pair) (26.5cm)	SHELL
SIZE (cm)	22.5 to 27.5 (half size only)	Polyurethane Ether
COLOR	Race Blue, White	CUFF / STRAP / BUCKLES
NORM	ALPINE ISO5355	Polyurethane Ether / 360° 45mm Velcro / 4 Screwed Aluminium
		LINER
		World Cup

S/RACE 130 L47351800 MADE IN ROMANIA ¥125,000 (税別) ¥137,500 (税込)



FULL SERVICE SL と GS のテクニカル系種目に向けた純レーシングブーツ。カフを強化する XECARB®cuff reinforcement を採用し優れたレスポンスによる高い俊敏性を実現。より薄いシェルにより足裏感覚が鋭く、より直接的なパワー伝達性能を発揮。

SPECIFICATION		TECHNOLOGIES
LAST (mm)	92	Race Construction
FLEX	130	
WEIGHT (g)	2100g (1/2pair) (26.5cm)	SHELL
SIZE (cm)	22.5 to 28.5 (half size only)	Polyurethane Ether
COLOR	Race Blue, White, Process blue	CUFF / STRAP / BUCKLES
NORM	ALPINE ISO5355	Polyurethane Ether, Xecarb® Cuff Reinforcement / 360° 65mm Dual Claw / 4 Screwed Aluminium
		LINER
		World Cup

S/RACE 110 L47351900 MADE IN ROMANIA ¥110,000 (税別) ¥121,000 (税込)



FULL SERVICE SLとGSのテクニカル系種目に向けた純レーシングブーツの110フレックスモデル。より薄いシェルにより足裏感覚が鋭く、より直接的なパワー伝達性能を発揮し操作性に優れている。レーサーや基礎スキーヤー向き。

SPECIFICATION		TECHNOLOGIES
LAST (mm)	92	Race Construction
FLEX	110	
WEIGHT (g)	2100g (1/2pair) (26.5cm)	SHELL
SIZE (cm)	22.5 to 27.5 (half size only)	Polyurethane Ether
COLOR	Race Blue, White, Process blue	CUFF / STRAP / BUCKLES
NORM	ALPINE ISO5355	Polyurethane Ether / 360° 45mm / 4 Screwed Aluminium
		LINER
		World Cup

S/RACE 90 L47046600 MADE IN ROMANIA ¥80,000 (税別) ¥88,000 (税込)



FULL SERVICE レーシングトップモデルと同じレースコンストラクションを採用したジュニア用ブーツ。ヤングレーサーの体格を考慮して開発され、発展途上のレーサーに優れた操作性を提供し高いパフォーマンスを発揮できます。

SPECIFICATION		TECHNOLOGIES
LAST (mm)	92	Race Construction
FLEX	90	
WEIGHT (g)	1780g (1/2pair) (26.5cm)	SHELL
SIZE (cm)	22.5 to 26.5 (half size only)	Polyurethane Ether
COLOR	Race Blue, White, Process blue	CUFF / STRAP / BUCKLES
NORM	ALPINE ISO5355	Polyurethane Ether / 360° 35mm (SCREWED) / 4 Screwed Aluminium
		LINER
		World Cup Jr

S/RACE 70 L47046700 MADE IN ROMANIA ¥70,000 (税別) ¥77,000 (税込)



FULL SERVICE レーシングトップモデルと同じレースコンストラクションを採用したジュニア用ブーツ。ヤングレーサーの体格を考慮して開発され、発展途上のレーサーに優れた操作性を提供し高いパフォーマンスを発揮できます。

SPECIFICATION		TECHNOLOGIES
LAST (mm)	96	Race Construction
FLEX	70	
WEIGHT (g)	1780g (1/2pair) (26.5cm)	SHELL
SIZE (cm)	22/22.5 to 25/25.5	Polyurethane Ether
COLOR	Race Blue, White, Process blue	CUFF / STRAP / BUCKLES
NORM	ALPINE ISO5355	Polyolefin / 360° 35MM (SCREWED) / 4 Screwed Aluminium
		LINER
		World Cup Jr



S/PRO ALPHA FOR DEMO AND ON PISTE

S/PRO ALPHA 130 (EL) L47044200 MADE IN ROMANIA ¥95,000 (税別) ¥104,500 (税込)

FULL SERVICE

甲部分の優れたフィット感を生み出す 3D インステップシェルを採用した、全く新しいエキスパートモデル。3D バックル 45°、カスタムタンクとマイカスタムフィット 4D ワールドカップを採用し、優れたフィット感を生み出します。



SPECIFICATION	
LAST (mm)	98/104
FLEX	130
WEIGHT (g)	1850 (1/2pair) (26.5cm)
SIZE (cm)	22/22.5 to 28/28.5
COLOR	Race Blue, White
NORM	ALPINE ISO5355 GRIP WALK ISO23223

TECHNOLOGIES	
	Custom Shell HD, 3D Instep Shell, Power Spine, Custom Tongue

SHELL	
	Polyurethane + Custom Shell HD, 3D Instep Shell

CUFF / STRAP / BUCKLES	
	Polyurethane + Custom Shell HD, Power Spine / ENERGYZER CLAW 50MM / 4 Screwed Aluminium 3D

LINER	
	Custom Tongue Sensitive ² footbed, My Custom Fit 4D World Cup

※ Grip Walk PAD が同梱されます。

S/PRO ALPHA 120 GW (EL) L47352000 MADE IN ROMANIA ¥90,000 (税別) ¥99,000 (税込)

FULL SERVICE GRIP



S/PRO ALPHA 130 EL と同等の機能を有しながら、若干ソフト目のフレックスを採用した上級者向けモデル。インナーはマイカスタムフィット 4DRACE、ストラップはベルクロ 45mmを採用。グリップウォークソール標準装備。

SPECIFICATION	
LAST (mm)	98/104
FLEX	120
WEIGHT (g)	1820 (1/2pair) (26.5cm)
SIZE (cm)	24/24.5 to 28/28.5
COLOR	Black, White, Race Blue
NORM	GRIP WALK ISO23223

TECHNOLOGIES	
	Custom Shell HD, 3D Instep Shell, Power Spine, Custom Tongue

SHELL	
	Polyurethane + Custom Shell HD, 3D Instep Shell

CUFF / STRAP / BUCKLES	
	Polyurethane + Custom Shell HD, Power Spine / SCREWED ENERGYZER VELCRO 45MM / 4 Screwed Aluminium 3D

LINER	
	My Custom Fit 4D Race, Custom Tongue, Sensitive ² footbed

S/PRO ALPHA 120 GW L47342100 MADE IN ROMANIA ¥88,000 (税別) ¥96,800 (税込)

GRIP



甲部分の優れたフィット感を生み出す新開発 3D インステップシェルを採用した、120 フレックスのフルサービス非対応、カスタムタンク非搭載モデル。今までにないフィット感が優れた滑走性能を生み出します。

SPECIFICATION	
LAST (mm)	98/104
FLEX	120
WEIGHT (g)	1810 (1/2pair) (26.5cm)
SIZE (cm)	24/24.5 to 28/28.5
COLOR	Dawn Blue, Red, Black
NORM	GRIP WALK ISO23223

TECHNOLOGIES	
	Custom Shell HD, 3D Instep Shell, Power Spine

SHELL	
	Grilamid+ Custom Shell HD, 3D Instep Shell

CUFF / STRAP / BUCKLES	
	Polyurethane + Custom Shell HD, Power Spine / SCREWED ENERGYZER VELCRO 45MM / 4 Screwed Aluminium 3D

LINER	
	Sensitive ² footbed, My Custom Fit 4D Perf

S/PRO ALPHA 110 GW L47045400 MADE IN ROMANIA ¥83,000 (税別) ¥91,300 (税込)

GRIP



新開発 3D インステップシェルを採用した 110 フレックスモデル。カスタムシェル HD、マイカスタムフィット 4D ライナーとの相乗効果で、今までにない優れたフィット感を生み出し、快適な滑りをサポートします。

SPECIFICATION	
LAST (mm)	98/104
FLEX	110
WEIGHT (g)	1810 (1/2pair) (26.5cm)
SIZE (cm)	24/24.5 to 28/28.5
COLOR	Black, Titanium Metal
NORM	GRIP WALK ISO23223

TECHNOLOGIES	
	Custom Shell HD, 3D Instep Shell, Power Spine

SHELL	
	Grilamid+ Custom Shell HD, 3D Instep Shell

CUFF / STRAP / BUCKLES	
	Polyurethane + Custom Shell HD, Power Spine / VELCRO 45MM / 4 Screwed Aluminium 3D

LINER	
	My Custom Fit 4D Sport, Light ² footbed

S/PRO ALPHA 100 GW L47045500 MADE IN ROMANIA ¥78,000 (税別) ¥85,800 (税込)

GRIP



S/PRO ALPHA シリーズのソフトフレックスモデル。上位機種と同じ新開発 3D インステップシェルを採用し、甲部分の優れたフィット感を実現。100 フレックスと相まって幅広いスキーヤーに高い快適性を提供します。

SPECIFICATION	
LAST (mm)	98/104
FLEX	100
WEIGHT (g)	1810 (1/2pair) (26.5cm)
SIZE (cm)	24/24.5 to 28/28.5
COLOR	Black, Red
NORM	GRIP WALK ISO23223

TECHNOLOGIES	
	Custom Shell HD, 3D Instep Shell

SHELL	
	Grilamid+ Custom Shell HD, 3D Instep Shell

CUFF / STRAP / BUCKLES	
	Polyurethane + Custom Shell HD / VELCRO 35MM / 4 Riveted Aluminium 3D

LINER	
	My Custom Fit 3D Perf, Light ² footbed

FULL SERVICE

...ブーツを構成するパーツすべてがネジ止めされているため、チューンナップを要するスペースへ容易にアクセスすることができます。

BOOTS - S/PRO ALPHA

S/PRO ALPHA 110 W GW (EL) WOMEN L47045800 MADE IN ROMANIA **¥83,000** (税別) ¥91,300 (税込)



GRIP

S/PRO ALPHA シリーズの女性用トップモデル。新開発 3D インステップシェル、カスタムタンク、マイカスタムフィット 4D ライナーにより、今まで体感したことのない優れたフィット感を生み出します。フルサービス対応。

SPECIFICATION

LAST (mm)	98/104
FLEX	110
WEIGHT (g)	1610 (1/2pair) [24.5cm]
SIZE (cm)	22/22.5 to 25/25.5
COLOR	Black Burgandy, Metal Silver
NORM	GRIP WALK ISO23223

TECHNOLOGIES

Custom Shell HD, 3D Instep Shell, Power Spine, Custom Tongue

SHELL

Polyurethane + Custom Shell HD, 3D Instep Shell

CUFF / STRAP / BUCKLES

Polyurethane + Custom Shell HD, Power Spine / SCREWED ENERGYZER VELCRO 45MM / Tool Free Tooth Adjustment, Screwed Cuff Alignment Pivot, Screwed Aluminium Buckles

LINER

Custom Tongue, Sensitive² footbed, My Custom Fit 4D Perf

S/PRO ALPHA 100 W GW WOMEN L47045700 MADE IN ROMANIA **¥78,000** (税別) ¥85,800 (税込)



GRIP

S/PRO ALPHA シリーズの女性用セカンドモデル。新開発 3D インステップシェル、カスタムタンク、マイカスタムフィット 4D ライナーが生み出す優れたフィット感が特徴。カフのポリウレタンを調節できるウーマン・カフ・アジャスター搭載。

SPECIFICATION

LAST (mm)	98/104
FLEX	100
WEIGHT (g)	1610 (1/2pair) [24.5cm]
SIZE (cm)	22/22.5 to 25/25.5
COLOR	White moss, Silver, Black
NORM	GRIP WALK ISO23223

TECHNOLOGIES

Custom Shell HD, 3D Instep Shell, Power Spine, Custom Tongue

SHELL

Polyurethane + Custom Shell HD, 3D Instep Shell

CUFF / STRAP / BUCKLES

Polyurethane + Custom Shell HD, Power Spine / VELCRO 45MM / 4 Riveted aluminium 3D, Tool Free Tooth Adjustment

LINER

Custom Tongue, My Custom Fit 4D Sport, Light² footbed

S/PRO ALPHA 90 W GW WOMEN L47045900 MADE IN ROMANIA **¥73,000** (税別) ¥80,300 (税込)



GRIP

新開発 3D インステップシェルを採用した 90 フレックスの女性専用モデル。カスタムシェル HD、マイカスタムフィット 4D ライナー、ウーマン・カフ・アジャスターを採用し、優れたフィット感で快適に滑りを楽しむことができます。

SPECIFICATION

LAST (mm)	98/104
FLEX	90
WEIGHT (g)	1610 (1/2pair) [24.5cm]
SIZE (cm)	22/22.5 to 25/25.5
COLOR	Black, Rose metal, Silver
NORM	GRIP WALK ISO23223

TECHNOLOGIES

Custom Shell HD, 3D Instep Shell

SHELL

Polyurethane + Custom Shell HD, 3D Instep Shell

CUFF / STRAP / BUCKLES

Polyurethane + Custom Shell HD / VELCRO 35MM / 4 Riveted Aluminium 3D, Tool Free Tooth Adjustment

LINER

My Custom Fit 3D Perf, Light² footbed

S/PRO ALPHA 80 W GW WOMEN L47046000 MADE IN ROMANIA **¥68,000** (税別) ¥74,800 (税込)



GRIP

S/PRO ALPHA シリーズの女性専用 80 フレックスモデル。新開発 3D インステップシェルを採用し優れたフィット感を実現。ソフトなフレックスで女性スキーヤーに高い快適性を提供します。ウーマン・カフ・アジャスター搭載。

SPECIFICATION

LAST (mm)	98
FLEX	80
WEIGHT (g)	1610 (1/2pair) [24.5cm]
SIZE (cm)	22/22.5 to 25/25.5
COLOR	Black, White moss, Silver
NORM	GRIP WALK ISO23223

TECHNOLOGIES

3D Instep Shell

SHELL

Polyurethane, 3D Instep Shell

CUFF / STRAP / BUCKLES

Polyurethane / VELCRO 35MM / 4 Riveted Aluminium 3D, Tool Free Tooth Adjustment

LINER

My Custom Fit 3D Sport, Hypersoft footbed

S/PRO SUPRA FOR EXPERT



EXOWRAP™

BOA DIALED IN. PRECISION FIT.



BOOTS - S/PRO SUPRA BOA

S/PRO SUPRA BOA 130 L47344700 MADE IN ROMANIA ¥110,000 (税別) ¥121,000 (税込)



次世代の優れたフィット感を先取りしたハイパフォーマンスブーツ。新エグゾラップ™ シェル構造により、足を丸く包み込む正確なホールド感を実現。BOA フィットシステムにより均一な締め付けとミリ単位の調整が可能。130 フレックスはエキスパート向け。

SPECIFICATION		TECHNOLOGIES	
LAST (mm)	100/106	BOA® Fit System H・i1, ExoWrap®, Custom Tongue, Custom Shell HD	
FLEX	130	Power Spine	
WEIGHT (g)	1890 (1/2pair) [26.5cm]	SHELL	
SIZE (cm)	24/24.5 to 28/28.5	Polyurethane, Custom Shell HD, BOA® Fit System H・i1, Sensifit Mesh	
COLOR	Race Blue, Black, White	CUFF / STRAP / BUCKLES	
NORM	GRIP WALK ISO23223	Polyurethane, Power spine, Custom Shell HD / Screwed Energyzer claw 50mm / 2 screwed aluminium	
		LINER	
		My Exowrap™ 4D Race, Custom tongue, Sensitive² footbed, Elastic belt	

S/PRO SUPRA BOA 120 L47344800 MADE IN ROMANIA ¥105,000 (税別) ¥115,500 (税込)



正確かつ快適なフィット感が得られる100mmラストの次世代ハイパフォーマンスブーツ。120 フレックスは上級者向け。足全体を均一にホールドして高いフィット感が得られる新エグゾラップ™ シェル構造により優れたコントロール性能を実現。

SPECIFICATION		TECHNOLOGIES	
LAST (mm)	100/106	BOA® Fit System H・i1, ExoWrap®, Custom Tongue, Custom Shell HD	
FLEX	120	Power Spine	
WEIGHT (g)	1880 (1/2pair) [26.5cm]	SHELL	
SIZE (cm)	24/24.5 to 28/28.5	Polyurethane, Custom Shell HD, BOA® Fit System H・i1, Sensifit Mesh	
COLOR	Dawn Blue, Black, Red	CUFF / STRAP / BUCKLES	
NORM	GRIP WALK ISO23223	Polyurethane, Power spine, Custom Shell HD / Screwed energyzer velcro 45mm / 2 screwed aluminium	
		LINER	
		My Exowrap™ 4D Perf, Custom tongue, Light² footbed, Elastic belt	

S/PRO SUPRA BOA 120 L47351700 MADE IN ROMANIA ¥105,000 (税別) ¥115,500 (税込)



正確かつ快適なフィット感が得られる100mmラストの次世代ハイパフォーマンスブーツ。120 フレックスは上級者向け。130 との違いは、より快適性に優れるライナー、マイ エグゾラップ™ 4D Perfと、45mmストラップを採用しているところ。

SPECIFICATION		TECHNOLOGIES	
LAST (mm)	100/106	BOA® Fit System H・i1, ExoWrap®, Custom Tongue, Custom Shell HD	
FLEX	120	Power Spine	
WEIGHT (g)	1880 (1/2pair) [26.5cm]	SHELL	
SIZE (cm)	24/24.5 to 28/28.5	Polyurethane, Custom Shell HD, BOA® Fit System H・i1, Sensifit Mesh	
COLOR	Beluga Met., Black, Race Blue	CUFF / STRAP / BUCKLES	
NORM	GRIP WALK ISO23223	Polyurethane, Power spine, Custom Shell HD / Screwed energyzer velcro 45mm / 2 screwed aluminium	
		LINER	
		My Exowrap™ 4D Perf, Custom tongue, Light² footbed, Elastic belt	

S/PRO SUPRA BOA 110 L47344900 MADE IN ROMANIA ¥100,000 (税別) ¥110,000 (税込)



革新的なホールド性能と優れたパフォーマンスを実現する次世代ブーツの中・上級者向け110 フレックスモデル。基本構造、機能は上位モデルと同じで、ライナーに、より快適性に優れるマイ エグゾラップ™ 4D スポーツを採用。

SPECIFICATION		TECHNOLOGIES	
LAST (mm)	100/106	BOA® Fit System H・i1, ExoWrap®, Custom Shell HD, Power Spine	
FLEX	110	SHELL	
WEIGHT (g)	1870 (1/2pair) [26.5cm]	Polyurethane, Custom Shell HD, BOA® Fit System H・i1, Sensifit Mesh	
SIZE (cm)	24/24.5 to 28/28.5	CUFF / STRAP / BUCKLES	
COLOR	Black, Beluga, Titanium Met.	Polyurethane, Power spine, Custom Shell HD / Screwed velcro 45mm / 2 screwed aluminium	
NORM	GRIP WALK ISO23223	LINER	
		My CustomFit 4D Sport, Light² footbed	

S/PRO SUPRA BOA 105 W WOMEN L47345000 MADE IN ROMANIA ¥105,000 (税別) ¥115,500 (税込)



女性用ブーツの新たなフィット感の基準を提案する次世代ハイパフォーマンスモデル。新エグゾラップ™ 構造と BOA フィットシステムにより、足を包み込むような優れたホールド性能を実現。一日中、快適で自在な滑りを堪能できます。

SPECIFICATION		TECHNOLOGIES	
LAST (mm)	100/106	BOA® Fit System H・i1, ExoWrap®, Custom Tongue, Custom Shell HD	
FLEX	105	Power Spine	
WEIGHT (g)	1600 (1/2pair) [24.5cm]	SHELL	
SIZE (cm)	22/22.5 to 25/25.5	Polyurethane, Custom Shell HD, BOA® Fit System H・i1, Sensifit Mesh	
COLOR	Dawn Blue, Black, Pink Gold Met.	CUFF / STRAP / BUCKLES	
NORM	GRIP WALK ISO23223	Polyurethane, Power spine, Custom Shell HD / Screwed Energyzer velcro 45mm / 2 screwed aluminium, Tool free tooth adjustment	
		LINER	
		My Exowrap™ 4D Race, Custom tongue, Light² footbed, Elastic belt	

S/PRO SUPRA BOA 105 W WOMEN L47351600 MADE IN ROMANIA ¥105,000 (税別) ¥115,500 (税込)



女性用ブーツの新たなフィット感の基準を提案する次世代ハイパフォーマンスモデル。基本的な機能はユニセックスモデルの S/PRO SUPRA BOA 120 と同じ。重量は1600g (1/2) と超軽量で足への負担を軽減させています。

SPECIFICATION		TECHNOLOGIES	
LAST (mm)	100/106	BOA® Fit System H・i1, ExoWrap®, Custom Tongue, Custom Shell HD	
FLEX	105	Power Spine	
WEIGHT (g)	1600 (1/2pair) [24.5cm]	SHELL	
SIZE (cm)	22/22.5 to 25/25.5	Polyurethane, Custom Shell HD, BOA® Fit System H・i1, Sensifit Mesh	
COLOR	Rose Shadow, Black, Beluga	CUFF / STRAP / BUCKLES	
NORM	GRIP WALK ISO23223	Polyurethane, Power spine, Custom Shell HD / Screwed Energyzer velcro 45mm / 2 screwed aluminium, Tool free tooth adjustment	
		LINER	
		My Exowrap™ 4D Race, Custom tongue, Light² footbed, Elastic belt	

S/PRO SUPRA BOA 95 W WOMEN L47345100 MADE IN ROMANIA ¥100,000 (税別) ¥110,000 (税込)



柔らかめの95 フレックスを採用した女性用次世代ハイパフォーマンスブーツ。ライナーにマイ エグゾラップ™ 4D スポーツを採用し、より快適なフィット感を求める人におすすめ。重量は1570g (1/2) で取り回しも簡単です。

SPECIFICATION		TECHNOLOGIES	
LAST (mm)	100/106	BOA® Fit System H・i1, ExoWrap®, Custom Shell HD, Power Spine	
FLEX	95	SHELL	
WEIGHT (g)	1570 (1/2pair) [24.5cm]	Polyurethane, Custom Shell HD, BOA® Fit System H・i1, Sensifit Mesh	
SIZE (cm)	22/22.5 to 25/25.5	CUFF / STRAP / BUCKLES	
COLOR	Black, Beluga, Spearmint	Polyurethane, Power spine, Custom Shell HD / Screwed Energyzer velcro 45mm / 2 screwed aluminium, Tool free tooth adjustment	
NORM	GRIP WALK ISO23223	LINER	
		My Exowrap™ 4D Race, Custom tongue, Light² footbed, Elastic belt	

S/PRO MV FOR SPORT

MV...Medium Volume
Last: 100mm Wide



S/PRO MV 120 L47351100 MADE IN ROMANIA **¥85,000** (税別) ¥93,500 (税込)



アクティブな滑りを支える S/PRO MV シリーズの 120 フレックスモデル。優れたパワー伝達性を生むコアフレーム、マイカスタムフィット 4D ライナーを搭載。足を正確に包み込むフィット感が、ワンランク上の滑りを可能にします。

SPECIFICATION		TECHNOLOGIES
LAST (mm)	100/106	Custom Shell HD, My CustomFit 4D, Coreframe 360°, Flex adjuster Sensifit insert
FLEX	120	
WEIGHT (g)	1750 (1/2pair) (26.5cm)	
SIZE (cm)	24/24.5 to 28/28.5	SHELL
COLOR	Beluga Met., Blue Met., Black	Polyurethane, Custom Shell HD, Fiberglass Coreframe, Sensifit insert
NORM	GRIP WALK ISO23223	CUFF / STRAP / BUCKLES
		Polyurethane, Fiberglass Coreframe, Custom Shell HD / Sense 45mm / 4 riveted aluminium 3D
		LINER
		My CustomFit 4D Pro

S/PRO MV 100 W **WOMEN** L47351400 MADE IN ROMANIA **¥80,000** (税別) ¥88,000 (税込)



S/PRO MV シリーズの女性専用 100 フレックスモデル。優れたパワー伝達性能のコアフレーム、フィット感に優れたマイカスタムフィット 4D ライナーを搭載。ふくらはぎのボリュームを調節できるウーマン・カフ・アジャスター、女性専用ライナー採用。

SPECIFICATION		TECHNOLOGIES
LAST (mm)	100/106	Custom Shell HD, My CustomFit 4D, Coreframe, Sensifit insert
FLEX	100	
WEIGHT (g)	1570 (1/2pair) (24.5cm)	SHELL
SIZE (cm)	22/22.5 to 25/25.5	Polyurethane, Custom Shell HD, Fiberglass Coreframe, Sensifit insert
COLOR	Beluga, Pink Gold Met., Black	CUFF / STRAP / BUCKLES
NORM	GRIP WALK ISO23223	Polyurethane / Sense 35mm / 4 riveted aluminium 3D, Tool free tooth adjustment
		LINER
		My CustomFit 4D Pro

S/PRO MV 110 L47351200 MADE IN ROMANIA **¥80,000** (税別) ¥88,000 (税込)



高い操作性を提供する S/PRO MV シリーズの 110 フレックスモデル。独自のコアフレームテクノロジーが足元をしっかりと支え、マイカスタムフィット 4D ライナーが優れたフィット感を提供。さらなる技術習得を助けてくれます。

SPECIFICATION		TECHNOLOGIES
LAST (mm)	100/106	Custom Shell HD, My CustomFit 4D, Coreframe 360°, Flex adjuster Sensifit insert
FLEX	110	
WEIGHT (g)	1750 (1/2pair) (26.5cm)	SHELL
SIZE (cm)	24/24.5 to 31/31.5	Polyurethane, Custom Shell HD, Fiberglass Coreframe, Sensifit insert
COLOR	Black, Red, Beluga	CUFF / STRAP / BUCKLES
NORM	GRIP WALK ISO23223	Polyurethane, Fiberglass Coreframe / Sense 45mm / 4 riveted aluminium 3D
		LINER
		My CustomFit 4D Pro

S/PRO MV 90 W **WOMEN** L47351500 MADE IN ROMANIA **¥75,000** (税別) ¥82,500 (税込)



高い快適性が特徴の S/PRO MV シリーズの女性専用 90 フレックスモデル。操作性に優れた独自のコアフレームテクノロジーによりターンがラク。シームレスライナーが心地よいフィット感を生み出します。ウーマン・カフ・アジャスター、女性専用ライナー採用。

SPECIFICATION		TECHNOLOGIES
LAST (mm)	100/106	Custom Shell HD, Coreframe, Sensifit insert, Seamless liner
FLEX	100	
WEIGHT (g)	1620 (1/2pair) (24.5cm)	SHELL
SIZE (cm)	22/22.5 to 25/25.5	Polyurethane, Custom Shell HD, Fiberglass Coreframe, Sensifit insert
COLOR	Black, Gold Met., Beluga	CUFF / STRAP / BUCKLES
NORM	GRIP WALK ISO23223	Polyurethane / Sense 35mm / 4 riveted aluminium 3D, Tool free tooth adjustment
		LINER
		My CustomFit 3D seamless perf

S/PRO MV 100 L47351300 MADE IN ROMANIA **¥75,000** (税別) ¥82,500 (税込)



高い快適性を提供する S/PRO MV シリーズの 100 フレックスモデル。独自のコアフレームテクノロジーが操作性を高めて、テクニックの習得が容易。足に優しいシームレスライナーが心地よいフィット感を生み出します。

SPECIFICATION		TECHNOLOGIES
LAST (mm)	100/106	Custom Shell HD, Coreframe 360°, Flex adjuster, Sensifit insert
FLEX	100	
WEIGHT (g)	1800 (1/2pair) (26.5cm)	SHELL
SIZE (cm)	24/24.5 to 31/31.5	Polyurethane, Custom Shell HD, Fiberglass Coreframe, Sensifit insert
COLOR	Black, Titanium Met., Beluga	CUFF / STRAP / BUCKLES
NORM	GRIP WALK ISO23223	Polyurethane, Fiberglass Coreframe, Custom Shell HD / Sense 35mm / 4 riveted aluminium 3D
		LINER
		My CustomFit 3D seamless perf

SELECT HV FOR COMFORT

HV...High Volume
Last: 102mm Wide



SELECT HV 120 L47342600 MADE IN ROMANIA **¥60,000** (税別) ¥66,000 (税込)



S/PRO をベースに、より幅広の 102mm ラストを採用し快適な履き心地を追求したモデル。シエルの熱成型なしで簡単かつ快適な履き心地を実現。カフ・アジャスターとオートストレッチライナーで、ふくらはぎの太い人でも快適です。

SPECIFICATION		TECHNOLOGIES
LAST (mm)	102	Dual Sensifit Insert, Autostrech Liner, Calf Adjuster
FLEX	120	
WEIGHT (g)	1890 (1/2pair) (26.5cm)	SHELL
SIZE (cm)	24/24.5 to 31/31.5	Polyurethane・Dual Sensifit Insert
COLOR	Black, Blue Met., White	CUFF / STRAP / BUCKLES
NORM	GRIP WALK ISO23223	Polyurethane・Calf Adjuster / SENSE 45MM / 4 Riveted Aluminium 3D
		LINER
		My Custom Fit 3D Perf

SELECT HV 100 L47342700 MADE IN ROMANIA **¥57,000** (税別) ¥62,700 (税込)



SELECT HV 120 と同等の機能を搭載し、よりソフトな 100 フレックスに設定したモデル。ふくらはぎのアジャスト機能を搭載し、ブーツに足を入れた瞬間から高いフィット感を得ることが可能。快適な滑りを満喫できます。

SPECIFICATION		TECHNOLOGIES
LAST (mm)	102	Dual Sensifit Insert, Autostrech Liner, Calf Adjuster
FLEX	100	
WEIGHT (g)	1890 (1/2pair) (26.5cm)	SHELL
SIZE (cm)	24/24.5 to 31/31.5	Polyurethane・Dual Sensifit Insert
COLOR	Black, White, Beluga	CUFF / STRAP / BUCKLES
NORM	GRIP WALK ISO23223	Polyolefin・Calf Adjuster / SENSE 35MM / 4 Riveted Aluminium 3D
		LINER
		My Instant Fit Sports

SELECT HV 90 L47342800 MADE IN ROMANIA **¥54,000** (税別) ¥59,400 (税込)



さらなる快適性を手に入れた SELECT HV のソフトフレックスモデル。ブーツに足を入れた瞬間から高いフィット感を得ることができ、ソフト目の 90 フレックスがイージーな操作性を発揮。快適に滑りたい初・中級者に最適なブーツです。

SPECIFICATION		TECHNOLOGIES
LAST (mm)	102	Dual Sensifit Insert, Autostrech Liner, Calf Adjuster
FLEX	90	
WEIGHT (g)	1870 (1/2pair) (26.5cm)	SHELL
SIZE (cm)	24/24.5 to 31/31.5	Polyurethane・Dual Sensifit Insert
COLOR	Black, Red, Beluga	CUFF / STRAP / BUCKLES
NORM	GRIP WALK ISO23223	Polyolefin・Calf Adjuster / SENSE 35MM / 4 Riveted Aluminium 3D
		LINER
		My Instant Fit Comfort

SLECT HV 80 W WOMEN L47343100 MADE IN ROMANIA **¥55,000** (税別) ¥60,500 (税込)



SELECT HV の女性専用 80 フレックスモデル。履いた瞬間から優れたフィット感が感じられるセレクトシリーズの基本性能に、女性の足の形状に配慮したウーマン・カフ・アジャスター、女性専用ライナーを採用。

SPECIFICATION		TECHNOLOGIES
LAST (mm)	102	Dual Sensifit Insert, Autostrech Liner, Calf Adjuster
FLEX	80	
WEIGHT (g)	1540 (1/2pair) (24.5cm)	SHELL
SIZE (cm)	22/22.5 to 25/25.5	Polyolefin・Dual Sensifit Insert
COLOR	Black, Spearmint, Beluga	CUFF / STRAP / BUCKLES
NORM	GRIP WALK ISO23223	Polyolefin・Calf Adjuster / SENSE 35MM / 4 Riveted Aluminium, Tool Free Tooth Adjustment
		LINER
		My Instant Fit Sport

SLECT HV 70 W WOMEN L47343200 MADE IN ROMANIA **¥52,000** (税別) ¥57,200 (税込)



SELECT HV の女性専用 70 フレックスモデル。初心者、初級者に優しいソフトフレックスで、高い快適性とともに、イージーな操作性を提供します。ウーマン・カフ・アジャスター、女性専用ライナー採用。

SPECIFICATION		TECHNOLOGIES
LAST (mm)	102	Dual Sensifit Insert, Autostrech Liner, Calf Adjuster
FLEX	70	
WEIGHT (g)	1540 (1/2pair) (24.5cm)	SHELL
SIZE (cm)	22/22.5 to 25/25.5	Polyolefin・Dual Sensifit Insert
COLOR	Black, Rose Gold Met., White	CUFF / STRAP / BUCKLES
NORM	GRIP WALK ISO23223	Polyolefin・Calf Adjuster / SENSE 35MM / 4 Riveted Aluminium, Tool Free Tooth Adjustment
		LINER
		My Instant Fit Comfort

SOLE PARTS

ALPINE SOLE/ GRIPWALK PADS

SHIFT PRO FREERIDE

ALPINE SOLE



S/SERIES TOE SOLE PAD L40788400
COLOR: Black
COMPATIBLE:
 S/MAX GW [FW21/22], S/PRO GW, S/PRO ALPHA, S/PRO SUPRA
 ¥1,000 (税別) ¥1,100 (税込)
 MADE IN ROMANIA



S/SERIES HEEL SOLE PAD L40788500
COLOR: Black
COMPATIBLE:
 S/MAX GW [FW21/22], S/PRO GW, S/PRO ALPHA, S/PRO SUPRA
 ¥1,000 (税別) ¥1,100 (税込)
 MADE IN ROMANIA

GRIPWALK PADS



SHIFT PRO AT L41228900
COMPATIBLE:
 SHIFT PRO
COLOR: Black/White **NORM:** ISO09523, ISO23223
 ¥5,000 (税別) ¥5,500 (税込)
 MADE IN ITALY



X PRO - QUEST PRO - QST ACCESS L40753100
COMPATIBLE:
 X/PRO, QUEST PRO, QST ACCESS, QST ACCESS 70T
COLOR: White **NORM:** ISO09523, ISO23223
 ¥5,000 (税別) ¥5,500 (税込)
 MADE IN ITALY



X ACCESS L40753000
COMPATIBLE:
 X ACCESS
COLOR: White **NORM:** ISO09523, ISO23223
 ¥5,000 (税別) ¥5,500 (税込)
 MADE IN ITALY



JUNIOR 'A' L40901300
COMPATIBLE:
 S/RACE 60T L, S/MAX 60T L
COLOR: Black/White **NORM:** ISO09523, ISO23223
 ¥5,000 (税別) ¥5,500 (税込)
 MADE IN ITALY



JUNIOR 'C' L41127800
COMPATIBLE:
 S/RACE 60T M, S/MAX 60T M, S/MAX 60 RT M, TEAM T2, T2 RT
COLOR: Black/White **NORM:** ISO09523
 ¥5,000 (税別) ¥5,500 (税込)
 MADE IN ITALY



SHIFT PRO 130 AT L47352100 MADE IN ROMANIA **¥100,000** (税別) ¥110,000 (税込)



GRIP WALK 滑りと登りを高次元に両立した本格 4 バックルバックカントリーツアーブーツ。最高硬度 130 フレックスモデルは、シェル素材にポリアミドを採用してさらなる軽量化を実現。ウォークモード・マイカスタムフィット 4D ライナーを搭載。

SPECIFICATION	
LAST (mm)	100/106
FLEX	130
WEIGHT (g)	1690 (1/2pair) [26.5cm]
SIZE (cm)	24/24.5 to 28/28.5
COLOR	Humus, Black, Process Blue
NORM	GRIP WALK ISO23223

TECHNOLOGIES
Coreframe, Custom Shell HD, Surelock Skiwalk Mechanism, Sensifit Insert, My Custom Fit 4D liner

SHELL
Integrated Tech Inserts, Midgrip Sole, Polyamid・XECARB® Composite Coreframe・Custom Shell HD・Sensifit Insert

CUFF / STRAP / BUCKLES
Polyolefin, Polyamid Spine, 2 Hiking Hook / CLAW 45MM / 4 Riveted Aluminium 3D

LINER
My Custom Fit 4D Race, Sensitive ² footbed, Walk Function & Lace Loops

SHIFT PRO 120 AT L47000600 MADE IN ROMANIA **¥95,000** (税別) ¥104,500 (税込)



GRIP WALK 本格 4 バックルバックカントリーツアーブーツの 120 フレックスモデル。シェル素材はポリウレタンで重量 1760g と軽量。優れたダウンヒル性能に加え、歩行時の脚の動きに追従するマイカスタムフィット 4D ライナーにより登りが簡単です。

SPECIFICATION	
LAST (mm)	100/106
FLEX	120
WEIGHT (g)	1760 (1/2pair) [26.5cm]
SIZE (cm)	24/24.5 to 28/28.5
COLOR	Belluga, Black, Solar power
NORM	GRIP WALK ISO23223

TECHNOLOGIES
Coreframe, Custom Shell HD, Surelock Skiwalk Mechanism, Sensifit Insert, My Custom Fit 4D liner

SHELL
Polyurethane・Fiberglass Coreframe・Custom Shell HD・Sensifit Insert, Integrated Tech Inserts, Midgrip Sole

CUFF / STRAP / BUCKLES
Polyolefin, Polyamid Spine, 2 Hiking Hook / 360° 45MM / 4 Riveted Aluminium 3D

LINER
My Custom Fit 4D Pro, Light ² footbed, Walk Function & Lace Loops

SHIFT PRO 110 AT L47000700 MADE IN ROMANIA **¥90,000** (税別) ¥99,000 (税込)



GRIP WALK 操作性の高い滑走性能に加え、歩行時の脚の動きに追従するマイカスタムフィット 4D ライナーにより登りの疲労を軽減してくれます。

SPECIFICATION	
LAST (mm)	100/106
FLEX	110
WEIGHT (g)	1750 (1/2pair) [26.5cm]
SIZE (cm)	24/24.5 to 28/28.5
COLOR	Coppen blue, Black, Solar power
NORM	GRIP WALK ISO23223

TECHNOLOGIES
Coreframe, Custom Shell HD, Surelock Skiwalk Mechanism, Sensifit Insert, My Custom Fit 4D liner

SHELL
Polyurethane・Fiberglass Coreframe・Custom Shell HD・Sensifit Insert

CUFF / STRAP / BUCKLES
Polyolefin, Polyamid Spine / 360° 45MM / 4 Riveted Aluminium 3D, 1 Hiking Hook

LINER
My Custom Fit 4D Perf, Walk Function & Lace Loops, Thermosoft Footbed

SHIFT PRO 100 AT L47000800 MADE IN ROMANIA **¥85,000** (税別) ¥93,500 (税込)



GRIP WALK 本格 4 バックルバックカントリーツアーブーツのソフトフレックスモデル。上位モデルと同等の滑走性能、登坂性能をもちながら、柔らか目フレックスにより快適性が向上。パワーの少ないスキーヤーでも雪山をまるごと楽しめます。

SPECIFICATION	
LAST (mm)	100/106
FLEX	100
WEIGHT (g)	1777 (1/2pair) [26.5cm]
SIZE (cm)	24/24.5 to 28/28.5
COLOR	Oil green, Black, Solar power
NORM	GRIP WALK ISO23223

TECHNOLOGIES
Coreframe, Custom Shell HD, Seamless liner, Surelock Skiwalk Mechanism, Sensifit Insert

SHELL
Polyurethane・Fiberglass Coreframe・Custom Shell HD・Sensifit Insert, Integrated Tech Inserts

CUFF / STRAP / BUCKLES
Polyolefin, Polyamid Spine / 360° 35MM / 4 Riveted Aluminium 3D, 1 Hiking Hook

LINER
My Custom Fit 3D Seamless Perf, Thermosoft Footbed

SHIFT PRO 110 W AT **WOMEN** L47352200 MADE IN ROMANIA **¥90,000** (税別) ¥99,000 (税込)



GRIP WALK 滑りと登りを高次元に両立した本格 4 バックルバックカントリーツアーブーツの女性専用モデル。1570g と超軽量で、雪山での女性の果敢なチャレンジをしっかりとサポートします。女性のふくらはぎの形状を考慮したウーマン・カフ・デザイン採用。

SPECIFICATION	
LAST (mm)	100/106
FLEX	110
WEIGHT (g)	1570 (1/2pair) [24.5cm]
SIZE (cm)	22/22.5 to 25/25.5
COLOR	Beach Sand, Black, White
NORM	GRIP WALK ISO23223

TECHNOLOGIES
Custom Shell HD, Surelock Skiwalk Mechanism, Integrated Tech Inserts

SHELL
Polyurethane・Fiberglass Coreframe・Custom Shell HD・Sensifit Insert, Integrated Tech Inserts, Midgrip Sole

CUFF / STRAP / BUCKLES
Polyolefin, Polyamid Spine / 360° 45MM / 4 Riveted Aluminium 3D, 2 Hiking Hook

LINER
My CustomFit 3D Seamless Pro with Walk Function

SHIFT PRO 100 W AT **WOMEN** L47001100 MADE IN ROMANIA **¥85,000** (税別) ¥93,500 (税込)



GRIP WALK 滑りも登りも楽しめるバックカントリーツアーブーツの女性専用 100 フレックスモデル。歩行時の脚の動きに追従するマイカスタムフィット 4D ライナー、女性のふくらはぎの形状を考慮したウーマン・カフ・デザイン採用。

SPECIFICATION	
LAST (mm)	100/106
FLEX	100
WEIGHT (g)	1600 (1/2pair) [24.5cm]
SIZE (cm)	22/22.5 to 25/25.5
COLOR	White moss, Black, White
NORM	GRIP WALK ISO23223

TECHNOLOGIES
Coreframe, Custom Shell HD, Surelock Skiwalk Mechanism, Sensifit Insert, My Custom Fit 4D liner

SHELL
Polyurethane・Fiberglass Coreframe・Custom Shell HD・Sensifit Insert

CUFF / STRAP / BUCKLES
Polyolefin, Polyamid Spine / 360° 45MM / 4 Riveted Aluminium 3D, 1 Hiking Hook

LINER
My Custom Fit 4D Perf, Walk Function & Lace Loops, Thermosoft Footbed

SHIFT PRO 90 W AT **WOMEN** L47002300 MADE IN ROMANIA **¥80,000** (税別) ¥88,000 (税込)



GRIP WALK 女性専用バックカントリーツアーブーツのソフトフレックスモデル。上位モデルと同等の基本性能をもちながら、扱いやすく快適性が高いので、非力な女性スキーヤーでも雪山をまるごと楽しめます。ウーマン・カフ・デザイン採用。

SPECIFICATION	
LAST (mm)	100/106
FLEX	90
WEIGHT (g)	1600 (1/2pair) [24.5cm]
SIZE (cm)	22/22.5 to 25/25.5
COLOR	Black, White moss, Belluga
NORM	GRIP WALK ISO23223

TECHNOLOGIES
Coreframe, Custom Shell HD, Seamless liner, Surelock Skiwalk Mechanism, Sensifit Insert

SHELL
Polyurethane・Fiberglass Coreframe・Custom Shell HD・Sensifit Insert, Integrated Tech Inserts

CUFF / STRAP / BUCKLES
Polyolefin, Polyamid Spine / 360° 35MM / 4 Riveted Aluminium 3D, 1 Hiking Hook

LINER
My Custom Fit 3D Seamless Perf

SHIFT PRO 80 AT L47049500 MADE IN ROMANIA **¥70,000** (税別) ¥77,000 (税込)



GRIP WALK 本格 4 バックルバックカントリーツアーブーツ、シフトプロのジュニア向けモデル。アダルトモデルと同等の機能を搭載し、優れた滑走性能と登坂性能を発揮。ゲレンデだけでは味わえない雪山の楽しさを教えてくれます。

SPECIFICATION	
LAST (mm)	100
FLEX	80 JR
WEIGHT (g)	1555 (1/2pair)
SIZE (cm)	22/22.5 to 26/26.5
COLOR	Rainy day black, Solar Power
NORM	GRIP WALK ISO23223

TECHNOLOGIES
Surelock Skiwalk Mechanism, Sensifit Insert

SHELL
Polyurethane・Sensifit Insert, Integrated Tech Inserts

CUFF / STRAP / BUCKLES
Polyolefin, Polyamid Spine / 360° 28MM / 4 Riveted Aluminium 3D, 1 Hiking Hook

LINER
My Thermic Fit Jr

MTN TOUR SKI



MTN SUMMIT PRO L47043100 MADE IN ROMANIA ¥1150,000 (税別) ¥126,500 (税込)



MTN シリーズのトップモデル。
革新的な新素材、ウルトラミッドを採用し 1100g の超軽量を実現。ボアフットシステムを採用し、ラバー素材のツーリングベルトが足首をしっかりホールドします。

SPECIFICATION		TECHNOLOGIES
LAST (mm)	99/105	Custom Shell HD Shell & Cuff, Touring Belt, BOA® Fit System
FLEX	100	
WEIGHT (g)	1100 (1/2pair) [26.5cm]	SHELL
SIZE (cm)	24/24.5 to 28/28.5	Waterproof gaiter, Full rubber sole (30% recycled), Custom Shell HD Ultramid
COLOR	Rainy day, Belluga, Pastel neon green 1	CUFF / STRAP / BUCKLES
NORM	TOURING ISO9523	Ultramid, Frictionless Pivots, Fiberglass Spine / POWERSTRAP 45MM - POWERPLATE / 1 Riveted Light
		LINER
		My Custom Fit Tour Pro

MTN SUMMIT PURE L47342200 MADE IN ROMANIA ¥110,000 (税別) ¥121,000 (税込)



MTN シリーズのスタンダードモデル。
上位モデルと基本性能は同じで、リサイクルポリウレタン素材を使用したカスタムシェル、リサイクル素材を30%使用したフルラバーソールを採用。雪山での楽しさを教えてくれるブーツです。

SPECIFICATION		TECHNOLOGIES
LAST (mm)	99/105	Custom Shell HD Shell & Cuff, Touring Belt, BOA® Fit System
FLEX	90	
WEIGHT (g)	1200 (1/2pair) [26.5cm]	SHELL
SIZE (cm)	24/24.5 to 28/28.5	Waterproof gaiter, Full rubber sole (30% recycled), Custom Shell HD Ultramid
COLOR	Anthracite, Black, Pastel Neon Green 1	CUFF / STRAP / BUCKLES
NORM	TOURING ISO9523	Recycled Polyurethane - Custom Shell HD, Frictionless Pivots, Fiberglass Spine / POWERSTRAP 45MM / 1 Riveted Light
		LINER
		My Custom Fit Tour Pure

MTN SUMMIT PRO W WOMEN L47043700 MADE IN ROMANIA ¥1150,000 (税別) ¥126,500 (税込)



MTN シリーズの女性専用トップモデルです。
高い強度と耐衝撃性に優れた新素材ウルトラミッド、ボアフットシステムなどユニセックスモデルと同等の機能を搭載。ライナーには女性専用マイ・カスタムフィット・ツアー・プロ W を採用しています。

SPECIFICATION		TECHNOLOGIES
LAST (mm)	99/105	Custom Shell HD Shell & Cuff, Touring Belt, BOA® Fit System
FLEX	90	
WEIGHT (g)	1020 (1/2pair) [24.5cm]	SHELL
SIZE (cm)	22/22.5 to 25/25.5	Waterproof Gaiter, Full Rubber Sole (30% Recycled), Recycled polyurethane - Custom Shell HD
COLOR	Rainy day, Belluga, Angel blue	CUFF / STRAP / BUCKLES
NORM	TOURING ISO9523	Recycled Polyurethane - Custom Shell HD, Frictionless Pivots, Fiberglass Spine / DUAL POWER STRAP 45MM - POWERPLATE / 1 Riveted Light
		LINER
		My Custom Fit Tour Pro W

MTN SUMMIT PURE W WOMEN L47342400 MADE IN ROMANIA ¥110,000 (税別) ¥121,000 (税込)



MTN シリーズの女性専用のスタンダードモデルです。
上位モデルと同等の基本機能を搭載し、シェル素材にはリサイクルポリウレタンを採用。ライナーには女性専用マイ・カスタムフィット・ツアー・ピュア W を採用しています。

SPECIFICATION		TECHNOLOGIES
LAST (mm)	99/105	Custom Shell HD Shell & Cuff, Touring Belt, BOA® Fit System
FLEX	80	
WEIGHT (g)	1120 (1/2pair) [24.5cm]	SHELL
SIZE (cm)	22/22.5 to 25/25.5	Ultramid - Custom Shell HD, Waterproof Gaiter, Full Rubber Sole (30% Recycled)
COLOR	Anthracite, Black, Angel Blue	CUFF / STRAP / BUCKLES
NORM	TOURING ISO9523	Frictionless Pivots, Fiberglass Spine, Ultramid - Custom Shell HD / POWERSTRAP 45MM / 1 Riveted Light
		LINER
		My Custom Fit Tour Pure W

JUNIOR



S/RACE 60T L L47049300 MADE IN ROMANIA ¥35,000 (税別) ¥38,500 (税込)



競技用の S/RACE と同じデザインを採用し、未来のワールドカップレーサーを目指す子供たちのためのモデルです。成長過程の足を優しく包み込み、体重が軽く筋力が弱くても自在にスキーを操ることができます。

SPECIFICATION		SHELL
LAST (mm)	KID	Polyolefin
FLEX	60	
WEIGHT (g)	1970 (1/2pair) [26.5cm]	
SIZE (cm)	22/22.5 to 25/25.5	
COLOR	Race Blue, White, Process blue	
NORM	ALPINE ISO5355	
CUFF / STRAP / BUCKLES		LINER
Polyolefin / 360° 28MM / 4 Riveted Plastic		My Thermic Fit Jr

S/RACE 60T M L47049400 MADE IN ROMANIA ¥35,000 (税別) ¥38,500 (税込)



競技用の S/RACE と同じデザインを採用し、未来のワールドカップレーサーを目指す子供たちのためのモデルです。成長過程の足を優しく包み込み、体重が軽く筋力が弱くても自在にスキーを操ることができます。

SPECIFICATION		SHELL
LAST (mm)	KID	Polyolefin
FLEX	60	
WEIGHT (g)	1550 (1/2pair)	
SIZE (cm)	18 to 21	
COLOR	Race Blue, White, Process blue	
NORM	ALPINE ISO5355	
CUFF / STRAP / BUCKLES		LINER
Polyolefin / NO STRAP / 4 Riveted Plastic		My Thermic Fit Jr

S/MAX 60T L L47051600 MADE IN ROMANIA ¥35,000 (税別) ¥38,500 (税込)



ゲレンデを縦横無尽に滑りたい子供たちにおすすめの4バックルブーツ。足を優しく包み込む快適なフィット感と、自在な操作性を両立。履いた瞬間から心地よく、一日中ゲレンデを楽しく滑ることができます。

SPECIFICATION		SHELL
LAST (mm)	KID	Polyolefin
FLEX	60	
WEIGHT (g)	1940 (1/2pair)	
SIZE (cm)	22/22.5 to 25/25.5	
COLOR	White, Race blue, Process blue	
NORM	ALPINE ISO5355	
CUFF / STRAP / BUCKLES		LINER
Polyolefin / 360° 28MM / 4 Riveted Plastic		My Thermic Fit Jr

S/MAX 60T M L47051500 MADE IN ROMANIA ¥35,000 (税別) ¥38,500 (税込)



ゲレンデを縦横無尽に滑りたい子供たちにおすすめの4バックルブーツ。足を優しく包み込む快適なフィット感と、自在な操作性を両立。履いた瞬間から心地よく、一日中ゲレンデを楽しく滑ることができます。

SPECIFICATION		SHELL
LAST (mm)	KID	Polyolefin
FLEX	60	
WEIGHT (g)	1550 (1/2pair)	
SIZE (cm)	18 to 21	
COLOR	White, Race blue, Process blue	
NORM	ALPINE ISO5355	
CUFF / STRAP / BUCKLES		LINER
Polyolefin / NO STRAP / 4 Riveted Plastic		My Thermic Fit Jr

TEAM T3 L47353000 MADE IN ROMANIA ¥28,000 (税別) ¥30,800 (税込)



3バックルを採用した快適性の高いジュニア用ブーツです。子供の小さな手でも扱いやすく足入れが容易で、簡単に脱ぎ履きすることができます。

SPECIFICATION		SHELL
LAST (mm)	KID	Polyolefin
FLEX	30 JR	
WEIGHT (g)	1180 (1/2pair)	
SIZE (cm)	22/22.5 to 25/25.5	
COLOR	Black, Race Blue, White	
NORM	ALPINE ISO5355	
CUFF / STRAP / BUCKLES		LINER
Polyolefin / NO STRAP / 3 Riveted Vario Plastic		My Thermic Fit Jr

T3 RT L47354400/L47362200 MADE IN ROMANIA ¥28,000 (税別) ¥30,800 (税込)



3バックルを採用した軽量で快適性の高いジュニア用ブーツ。カラーバリエーションもボーイズ・ガールズを想定して2種類を用意。子供の小さな手でも扱いやすく足入れが容易で、簡単に脱ぎ履きすることができます。

SPECIFICATION		SHELL
LAST (mm)	KID	Polyurethane
FLEX	30 JR	
WEIGHT (g)	1020 (1/2pair)	
SIZE (cm)	22/22.5 to 25/25.5	
NORM	ALPINE ISO5355	
CUFF / STRAP / BUCKLES		LINER
Polyolefin / NO STRAP / 3 riveted vario plastic		My Thermic Fit Jr

L47354400
Black, Copen, Blue, White

L47362200
Black, Beach Sand, White

TEAM T2 L47353100 MADE IN ROMANIA ¥25,000 (税別) ¥27,500 (税込)



基本機能は TEAM T3 と同じながら2バックルを採用し、より取り扱いが簡単で快適性が増したブーツです。

SPECIFICATION		SHELL
LAST (mm)	KID	Polyolefin
FLEX	20 JR	
WEIGHT (g)	900 (1/2pair)	
SIZE (cm)	18 to 21	
COLOR	Black, Race Blue, White	
NORM	ALPINE ISO5355	
CUFF / STRAP / BUCKLES		LINER
Polyolefin / NO STRAP / 2 Riveted Vario Plastic		My Thermic Fit Jr

T2 RT L47354600/L47364000 MADE IN ROMANIA ¥25,000 (税別) ¥27,500 (税込)



TEAM T2 に比べ約 100g (1/2 足) 軽量化。カラーバリエーションもボーイズ・ガールズを想定して2種類を用意。小さな子供のための2バックル仕様。

SPECIFICATION		SHELL
LAST (mm)	KID	Polyolefin
FLEX	20 JR	
WEIGHT (g)	795 (1/2pair)	
SIZE (cm)	18 to 21	
NORM	ALPINE ISO5355	
CUFF / STRAP / BUCKLES		LINER
Polyolefin / NO STRAP / 2 riveted vario plastic		My Thermic Fit Jr

L47354600
Black, Copen Blue, White

L47364000
Black, Beach Sand, White

T1 L47353200/L47363900 MADE IN ROMANIA ¥20,000 (税別) ¥22,000 (税込)



就学前～小学校に上がる前後の小さな子供たち(日本人平均)に合わせたミニサイズブーツ。締め具はアッパーカフに1箇所、ラatchetバックルを設定。必要以上の力で締めすぎることがない一方、小さな子供の足にもしっかりとブーツを履かせることができます。

SPECIFICATION		SHELL
LAST (mm)	KID	Polyolefin
FLEX	10 JR	
WEIGHT (g)	580 (1/2pair)	
SIZE (cm)	L47353200(Copen Blue) 15, 16, 17, 18 L47363900(Mint-White) 15, 16, 17, 18	
NORM	ALPINE ISO5355	
CUFF / STRAP / BUCKLES		LINER
Polyolefin / NO STRAP / 1 Riveted Ratchet		My Thermic Fit Jr

L47353200
Copen Blue, White, Spearmint

L47363900
Mint, White, Copen Blue



ALPINE POLES

POLES - RACE

S/RACE CARBON MADE IN CHINA

¥16,000 (税別) ¥17,600 (税込)

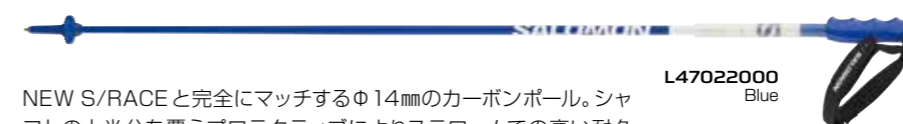

L47022000
Blue

NEW S/RACE と完全にマッチするΦ 14mmのカーボンポール。シャフトの上半分を覆うプロテクティブによりスラロームでの高い耐久性を実現。

SPECIFICATION	
SIZES	110/115/120 cm
SHAFT	Carbon **** Shaft Diameter: 14mm
GRIP	Racing Rubber Grip
STRAP	Racing Strap
BASKET	Interchangeable Basket System, Racing Basket
TIP	Carbide/Widia Tip

S/RACE ALU MADE IN CHINA

¥14,000 (税別) ¥15,400 (税込)

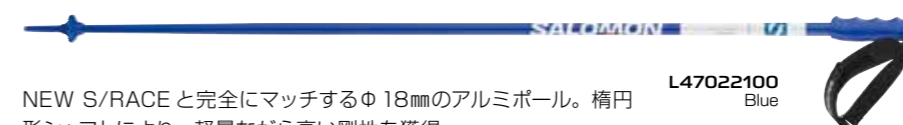

L47022100
Blue

NEW S/RACE と完全にマッチするΦ 18mmのアルミポール。楕円形シャフトにより、軽量ながら高い剛性を獲得。

SPECIFICATION	
SIZES	110/115/120 cm
SHAFT	Alu **** Shaft Diameter: 18mm
GRIP	Racing Rubber Grip
STRAP	Racing Strap
BASKET	Interchangeable Basket System, Racing Basket
TIP	Carbide/Widia Tip

S/RACE SG MADE IN CHINA

¥14,000 (税別) ¥15,400 (税込)



L47022200
Blue

NEW S/RACE と完全にマッチするΦ 18mmのアルミポール。最適なカーブが空気抵抗を最小限にとどめて、楕円形のシャフトが剛性を最適化。

SPECIFICATION	
SIZES	110/115/120 cm
SHAFT	Alu **** Shaft Diameter: 18mm
GRIP	Racing Rubber Grip
STRAP	Racing Strap
BASKET	Interchangeable Basket System, Downhill Basket
TIP	Carbide/Widia Tip

POLES - ONPISTE - LEISURE

SC1 ERGO S3 MADE IN CHINA

¥14,000 (税別) ¥15,400 (税込)



L40862800
Black

カーボンとファイバーグラスのハイブリッドポール。フィット感がよく安全性に優れたエルゴ S3 グリップ&ストラップ採用。

SPECIFICATION	
SIZES	110/115/120 cm
SHAFT	Carbon ** Shaft Diameter: 16mm Ultra Flexible Fiberglass Shaft
GRIP	Ergo S3 Dual Material Grip
STRAP	Ergo S3 Premium Strap
BASKET	Interchangeable Basket System, All Mountain Basket
TIP	Carbide/Widia Tip

X10 ERGO S3 MADE IN CHINA

¥12,000 (税別) ¥13,200 (税込)



L47345400
Black, White

L47345500
White, Red

アクティブなスキーヤーにぴったりのΦ 18mmのアルミポール。エルゴ S3 デュアルマテリアルグリップ、エルゴ S3 プレミアムストラップ採用。

SPECIFICATION	
SIZES	110/115/120 cm
SHAFT	Alu **** Shaft Diameter: 18mm
GRIP	Ergo S3 Dual Material Grip
STRAP	Ergo S3 Premium Strap
BASKET	Interchangeable Basket System, All Mountain Basket
TIP	Carbide/Widia Tip

ARCTIC S3 MADE IN CHINA

¥8,000 (税別) ¥8,800 (税込)



L41530000
Black

L41530500
Blue

軽量かつ高剛性のアルミニウムシャフトを採用した汎用性の高いモデル。S3 デュアル マテリアル グリップ、S3 ストラップ採用。

SPECIFICATION	
SIZES	110/115/120 Cm
SHAFT	Alu **** Shaft Diameter: 18mm
GRIP	S3 Dual Material Grip
STRAP	S3 Strap
BASKET	Interchangeable Basket System, All Mountain Basket
TIP	Standard Tip



S3 STRAP S3ストラップ

オートリリースストラップは、ポールがネットや木に挟まってもケガをしないように守ってくれます。

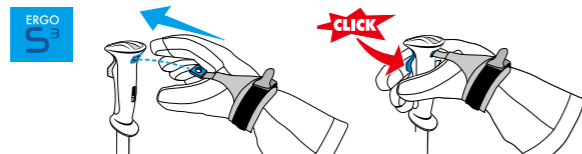

ERGO S3 GRIP エルゴS3グリップ

調整可能な安全スプリングリリースシステムを搭載したERGO S3グリップは、ストラップを簡単に装着することができ、すべてのグローブサイズに調整可能で、片手で素早くクリックイン、クリックアウトすることができます。



EASYLOCK SYSTEM イージーロックシステム

ポールの長さを簡単に調整しロックすることができます。

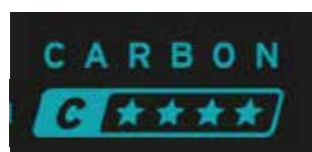

CARBON

ポールに使われている素材の中では最も強度が高く、最も軽量です。



ALUMINIUM****

アルミニウム**** シリーズは、アルミニウム**よりも40%強度が高く、10%軽量です。



ALUMINIUM**

アルミニウム** シリーズは、バランスの取れた強度と軽さを提供します。

LEISURE

ARCTIC MADE IN CHINA

¥6,000 (税別) ¥6,600 (税込)

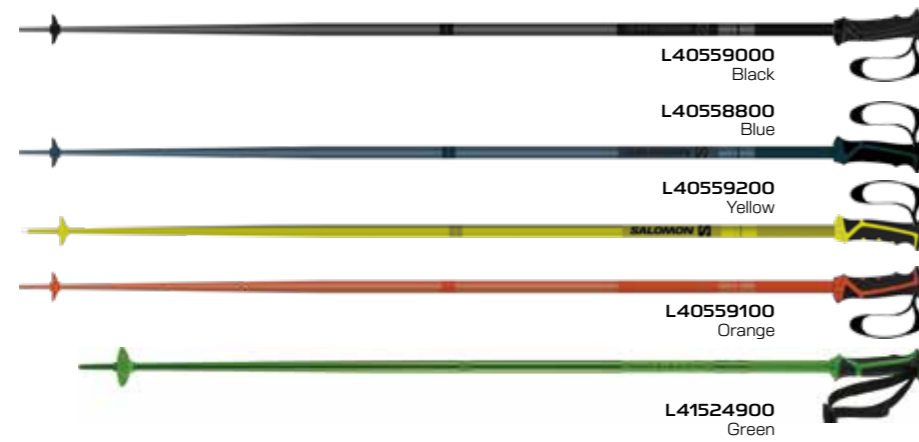

L40559000

Black

L40558800

Blue

L40559200

Yellow

L40559100

Orange

L41524900

Green

SPECIFICATION

SIZES	110/115/120 cm
SHAFT	Alu **** Shaft Diameter: 18mm
GRIP	Dual Material All Mountain Grip
STRAP	Standard Strap
BASKET	Interchangeable Basket System, All Mountain Basket
TIP	Standard Tip

軽量かつ高剛性のアルミニウムシャフトを採用した汎用性の高いモデル。5色の豊富なカラーバリエーションが特徴。

X NORTH MADE IN CHINA

¥5,000 (税別) ¥5,500 (税込)



L40559300

Black

L40559400

White

SPECIFICATION

SIZES	110/115/120 cm
SHAFT	Alu **** Shaft Diameter: 18mm
GRIP	Mono Material All Mountain Grip
STRAP	Standard Strap
BASKET	Interchangeable Basket System, All Mountain Basket
TIP	Standard Tip

軽量で強度に優れた高品質アルミニウムポール。手頃な価格でコストパフォーマンスに優れたモデル。

POLES - WOMEN

SHIVA WOMEN MADE IN CHINA

¥7,000 (税別) ¥7,700 (税込)



L47345600

Black, Beach Glass

L47345700

女性用 S/ マックスシリーズにマッチする女性用軽量アルミニウムポール。女性専用設計されたグリップ&バスケットを採用。

SPECIFICATION

SIZES	100/105/110 cm
SHAFT	Alu **** Shaft Diameter: 16mm
GRIP	Dual Material All Mountain Women Grip
STRAP	Widia Strap
BASKET	Interchangeable Basket System, All Mountain Women Basket
TIP	Standard Tip

ARCTIC LADY WOMEN MADE IN CHINA

¥6,000 (税別) ¥6,600 (税込)



L41174000

Black

L41174200

Grey

L41174300

White

SPECIFICATION

SIZES	100/105/110 cm
SHAFT	Alu **** Shaft Diameter: 16mm
GRIP	Dual Material All Mountain Women Grip
STRAP	Standard Strap
BASKET	Interchangeable Basket System, All Mountain Women Basket
TIP	Standard Tip

軽量かつ高剛性のアルミニウムシャフトを採用した汎用性の高い女性用モデル。女性専用設計されたグリップとバスケットを採用。

NORTHPOLE LADY WOMEN MADE IN CHINA

¥5,000 (税別) ¥5,500 (税込)



L40560100

Black

L40560200

Grey

SPECIFICATION

SIZES	100/105/110 cm
SHAFT	Alu **** Shaft Diameter: 16mm
GRIP	Mono Material All Mountain Women Grip
STRAP	Standard Strap
BASKET	Interchangeable Basket System, All Mountain Women Basket
TIP	Standard Tip

手頃な価格でコストパフォーマンスに優れた女性用高品質アルミニウムポール。女性専用設計されたグリップとバスケットを採用。

POLES - MTN

MTN CARBON S3 MADE IN CHINA

¥30,000 (税別) ¥33,000 (税込)

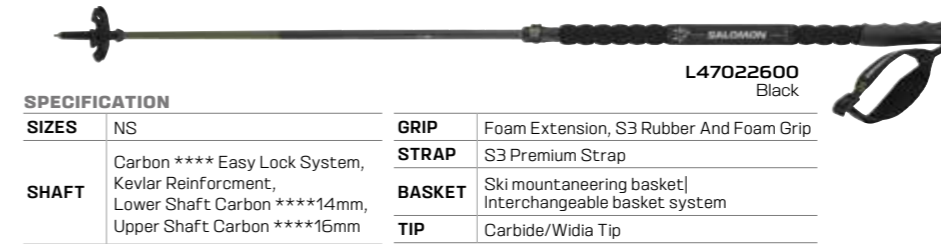

L47022600

Black

SPECIFICATION

SIZES	NS	GRIP	Foam Extension, S3 Rubber And Foam Grip
SHAFT	Carbon **** Easy Lock System, Kevlar Reinforcement, Lower Shaft Carbon ****14mm, Upper Shaft Carbon ****16mm	STRAP	S3 Premium Strap
		BASKET	Ski mountaneering basket Interchangeable basket system
		TIP	Carbide/Widia Tip

軽量で剛性が高いバックカントリー用カーボンポール。105~135cmで長さ調節が可能。シャフトの下段部はケブラーで補強。

MTN CARBON S3 LTD MADE IN CHINA

¥30,000 (税別) ¥33,000 (税込)



L47363300

Black, Solar Power

SPECIFICATION

SIZES	NS	GRIP	Foam Extension, S3 Rubber And Foam Grip
SHAFT	Carbon **** Easy lock system, Lower shaft carbon ****14mm, Upper shaft carbon ****16mm	STRAP	S3 Premium Strap
		BASKET	Ski mountaneering basket, Interchangeable basket system
		TIP	Carbide/Widia Tip

スイスのフリーライド&バックカントリースキーヤー「ニコ・ヴィニエ」によるアートワーク「LTD エディション」がシャフトにマーキングされたバックカントリー用ポール。カーボン製シャフトにより軽量で剛性が高いのが特徴。105~135cmで長さ調節が可能。

MTN ALU S3 MADE IN CHINA

¥20,000 (税別) ¥22,000 (税込)



L47023000

Rainy Day

L47023100

Bleached Aqua

SPECIFICATION

SIZES	NS	GRIP	3 Dual Regrinded Grip
SHAFT	Recycled Alu**** 16 - 14mm, Easy Lock System	STRAP	S3 Recycled Pe Comfort Strap
		BASKET	Ski mountaneering basket, Interchangeable basket system
		TIP	Carbide/Widia Tip

頑丈で信頼性の高いアルミニウム製のバックカントリー用ポール。110~135cmで長さ調節可能なイージーロックシステムを搭載。

POLES - JUNIOR

S/RACE JR SG MADE IN CHINA

¥9,000 (税別) ¥9,900 (税込)



L47022800
Blue

優れたエアロダイナミック性能をもつジュニアレーサーのための軽量ポール。楕円形のシャフトが剛性を高めて空気抵抗を抑える。

SPECIFICATION	
SIZES	80/85/90/95/100/105/110 cm
SHAFT	Alu ** Shaft Diameter: 16mm
GRIP	Junior 4 Fingers Grip, Racing Rubber Grip
STRAP	Junior Strap
BASKET	Racing Basket
TIP	Carbide/Widia Tip

S/RACE JR MADE IN CHINA

¥8,000 (税別) ¥8,800 (税込)



L47022900
Blue

軽さと剛性の高さを生み出すジュニアレーサーのための軽量ポール。SL 競技のハンドプロテクション取り付け可能。

SPECIFICATION	
SIZES	80/85/90/95/100/105/110 cm
SHAFT	Alu ** Shaft Diameter: 16mm
GRIP	Racing Rubber Grip
STRAP	Junior Strap
BASKET	Racing Basket
TIP	Carbide/Widia Tip

MTN JR MADE IN CHINA

¥10,000 (税別) ¥11,000 (税込)



L41530200
Copen Blue

L41530300
Pink

80 ~ 115cm で長さを調整できるカーボンシャフト採用のジュニアポール。子供の成長に合わせて長さが調節できるので便利。

SPECIFICATION	
SIZES	-
SHAFT	Alu ** Shaft Diameter: 14mm Or 16mm, Easy Lock System
GRIP	Junior 4 Fingers Grip
STRAP	Junior Strap
BASKET	Junior Basket
TIP	Standard Tip

BRIGADE JR MADE IN CHINA

¥5,000 (税別) ¥5,500 (税込)



L40827900
Blue

L40827800
Pink

軽量で強度に優れた高品質アルミニウムシャフトを採用したジュニアポール。ジュニアの小さな手にマッチする4フィンガーグリップ搭載。

SPECIFICATION	
SIZES	80/85/90/95/100/105/110 cm
SHAFT	Alu ** Shaft Diameter: 16mm
GRIP	Junior 4 Fingers Grip
STRAP	Junior Strap
BASKET	Junior Basket Interchangeable Basket System
TIP	Standard Tip

KALOO JUNIOR MADE IN CHINA

¥4,000 (税別) ¥4,400 (税込)



L41174600
Blue

L41174700
Pink

高品質アルミニウムシャフトを採用し、軽さと丈夫さが特徴のキッズ用ポール。グリップもキッズ向けに設定され小さな手でもしっかり握れます。

SPECIFICATION	
SIZES	70/75/80/85/90/95/100/105 cm
SHAFT	Alu ** Shaft Diameter: 14mm Or 16mm
GRIP	Kids Grip
STRAP	Junior Strap
BASKET	Kids Basket
TIP	Standard Tip



HELMETS

HELMET TECHNOLOGIES

1 CONSTRUCTIONS

インジェクテッド ABS

堅牢性と耐久性

ABS シェルを挟み込むことにより、高耐久性と衝撃吸収性、耐衝撃性に優れた構造です。また、衝撃によるたわみや貫通に対する耐性も備えています。

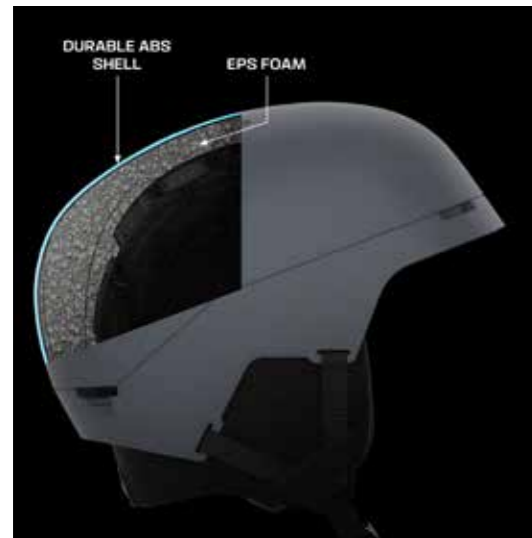

インモールド構造 (金型による成型)

快適さと軽さ

軽量ポリカーボネイトシェルにEPSライナーを一体化し、すぐれた保護性能と快適さを備えています。

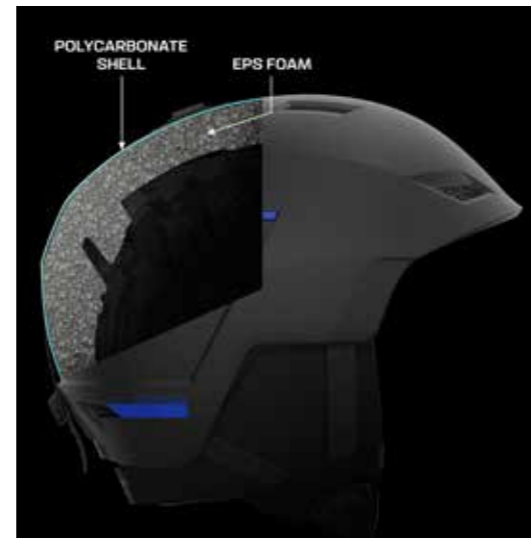

ハイブリッド

保護の完璧な組み合わせとそして軽さ

ハイブリッド ヘルメット構造は、頑丈な注入型 ABS アッパー シェルと軽量のインモールド ロワー シェルを組み合わせ、軽量で耐久性のあるヘルメットに両方の長所を組み合わせています。



グラスファイバー

FIS 基準対応のレース用ヘルメット

FIS の基準で認定されたヘルメット。内側のライナーには EPS -EPP フォームを、外側のシェルには耐久性のあるグラスファイバーを採用。

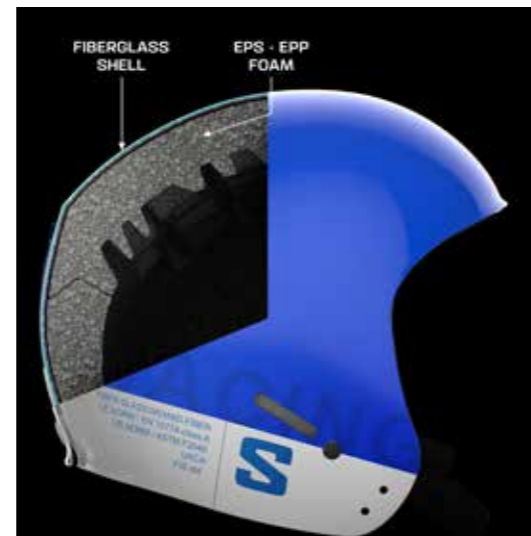

2 SAFETY

MIPS

脳を衝撃から守る

ヘルメットに一体化された頭部の保護システム。低摩擦レイヤーがスライドして斜めからの衝撃を緩和する効果を発揮します。

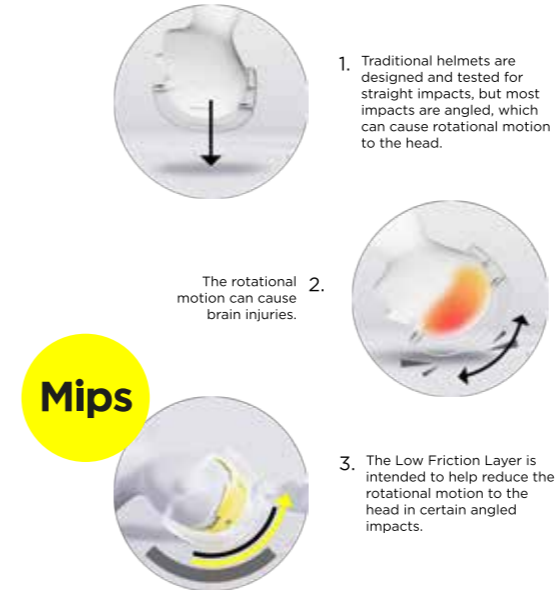

twiCEme

緊急時の救急・救命に備える

twiCEme は、サロモンヘルメットの特定のモデルに組み込まれているテクノロジー。事故が発生した場合に、より可及的速やかな緊急対応を可能にすることを目的としています。NFC アプリがインストールされたスマートフォンを twiCEme と表記されたチップの上に置くことで、ユーザーの医療情報、緊急連絡先、個人識別情報、保険情報などといった身元確認や治療に必要な情報を読み取ることができます。



スマートセイフティ 360°

卓越した保護性能

頭部を全面的に保護するマルチ低衝撃吸収エリ-SMART SAFETY 360により高い安全性を提供します。



EPS4D

衝撃をより広範囲に拡散

サロモンの特許を取得したEPS4Dテクノロジーがエネルギー吸収を最大化し、斜めからの衝撃や垂直方向の衝撃から守ります。



HELMET TECHNOLOGIES

③ FIT

BOA®

正確なフィット感調整

ダイヤルを回すだけで全体のフィット感を正確に調整することができます。

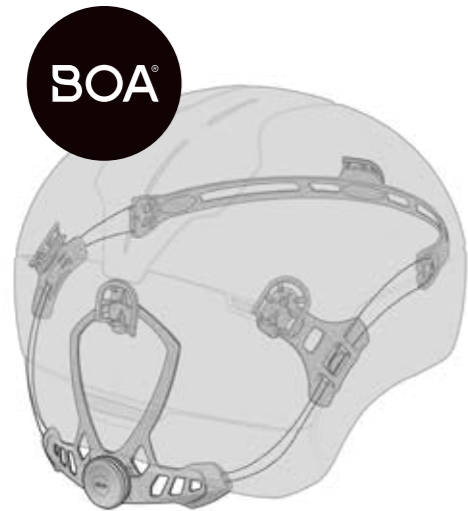

カスタムダイヤル (360V)

簡単なフィット感調整

ノブを回すだけで全体に最適なフィット感が得られます。

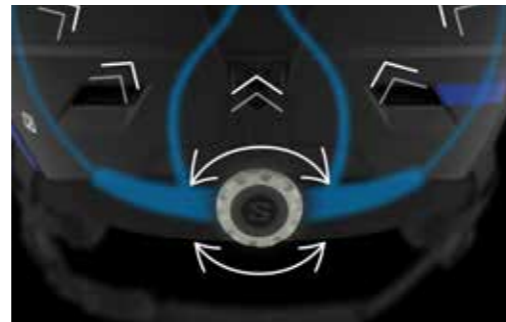

Custom Dial

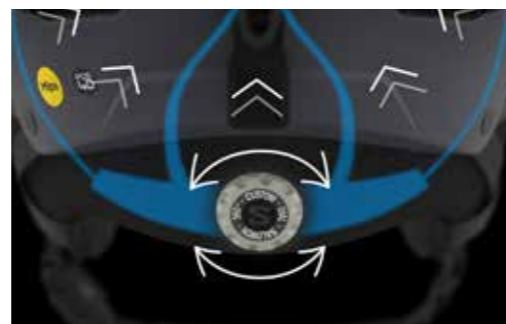

Custom Dial 360

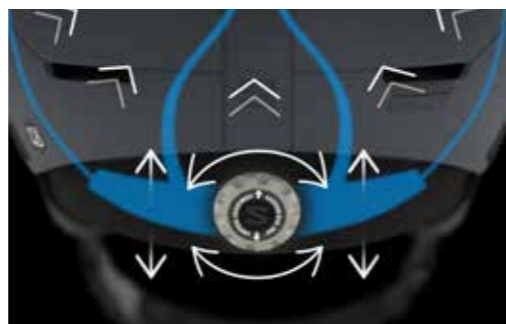

Custom Dial 360 V

MAXFIT (マックスフィット)

簡単に素早く得られる快適な装着感

ぴったりと頭部にフィットするオリジナル設計のV字型イヤープッド構造を採用。ヘルメットを装着するだけで快適でしっかりとしたフィット感を得ることができます。

顔の両サイドをイヤープッドで包み込むデザインはシャープな「小顔」に見せる効果も期待できます!!容姿を重視する人には外せないポイントです。



④ VENTILATION

アジャスタブルベンチレーション

空気の流れをコントロールする

レバー操作により、簡単に送風量や排熱量を調整することができます。



エアフローコンセプト

頭部の涼しさを確保する

空気が流れる溝が設計されており、頭とヘルメット、ゴーグルの間に均一な温度と一定の空気の流れを可能にします。



⑤ OTHER FEATURES

Fidlock®

ワンタッチで固定し安全を確保

マグネットバックルシステムであるFidlock®により、顎紐を片手で簡単に、しっかりと固定することができます。



自然環境に優しい素材を使用

MERINO





















簡単に取り外せて洗濯できるナチュラルで快適な速乾性のライナーです。

リサイクル生地の利用

ライナーには柔らかくて頭部に心地よく、環境にやさしい素材を使用しています。



HELMETS RANGE RECAP

	FREE / TOURING	ALL-TERRAIN RESORT	JUNIOR	RACING
HIGH END	 Husk Prime	 Driver Prime		 S/Race
	 Husk Pro	 Driver Pro		 S/Race FIS Injected
	 Brigade / Brigade AF	 Pioneer LT Visor Sigma Photo / Photo		 S/Race SL
	 MTN Lab	 Icon LT Visor Sigma Photo / Photo		 S/Race FIS Injected JR
QUALITY		 Pioneer LT Pro		
		 Icon LT Pro		
	 Husk	 Pioneer LT / Pioneer LT AF	 Husk JR	
		 Icon LT	 Pioneer LT JR	
STANDARD			 Orka Visor	
			 Orka	



FREE SNOWBOARD TOURING



NICO VUIGNIER LTD EDITION

ニコ・ヴィニエ LTD エディション

Nico's inspiration, your story

SKIING ストーリーはニコのインスピレーションと共に

SKIING は自己表現の手段。創造性、スタイル、革新性、パフォーマンス、これらすべてが同等の価値を持ちます。そうしたスキーヤー自身の自己表現のひとつとして、大胆にデザインされたニコのアートコレクションとのコラボレーションをサロモンは提案します。



HELMETS - HUSK PRIME



HUSK PRIME

優れたプロテクション機能、
卓越した快適性、
時代に左右されないスタイル

エキスパート向けのミニマリストなヘルメット、ハスク プライムは、シャープなデザインと高レベルの安全性と通気性、フィット感を兼ね備えています。果敢なチャレンジを、高い安全性と快適性で、しっかりとサポートします。

HELMETS - HUSK PRO



HUSK PRO

優れたプロテクション機能、
卓越した快適性、
時代に左右されないスタイル

シャープなデザインと安全性、通気性、フィット感を兼ね備えたハスク プロは、高レベルの衝撃吸収性能とプロテクション機能が特徴。フィット感の微調整が簡単にでき、一日中快適かつ安全にスキー・スノーボードが楽しめます。

HUSK PRIME MADE IN CHINA

¥28,000 (税別) ¥30,800 (税込)



L41528500

Color Black



L41528600

Color White



L47261800

Color North Atlantic



L47261900

Color Rainy Day

HUSK PRIME

SPECIFICATION

SIZE	S:53-56, M:56-59, L:59-62
WEIGHT (g)	470
SHELL	Hybrid
SAFETY	EPS4D, Smart Safety 360
FIT	BOA®, MaxFit, Oval fit
VENTILATION	Adjustable ventilation, Airflow concept
OTHER FEATURES	Fidlock®, Merino liner, Recycled fabrics

HUSK PRO MADE IN CHINA

¥22,000 (税別) ¥24,200 (税込)



L47262100

Color Black



L41528000

Color White



L47262200

Color Cumin



L47262300

Color Madder



L47262400

Color White Moss

HUSK PRO

SPECIFICATION

SIZE	S:53-56, M:56-59, L:59-62
WEIGHT (g)	420
SHELL	In-Mold
SAFETY	EPS4D, Smart Safety
FIT	Custom Dial 360, MaxFit, Oval fit
VENTILATION	Adjustable ventilation, Airflow concept
OTHER FEATURES	Recycled fabrics

HELMETS - BRIGADE MIPS



BRIGADE MIPS

洗練された外観に
優れた安全性を搭載

スタイリッシュで高性能のブリゲイド ミップスは、雪山で必要な安全性とストリートスタイルを併せ持つモデルです。高い安全性を提供する EPS4D と MIPS を、ミニマルで洗練されたシェルに搭載。スタイルを簡単に切り替えることができる一体化したゴーグル リテーナーと取り外し可能なライナーを採用。シェルの下にピーニーとゴーグルを着用しても洗練されたスタイルは変わりません。

BRIGADE MIPS MADE IN CHINA

¥24,000 (税別) ¥26,400 (税込)



L47256700
Color Black



L47256800
Color White



L47324800
Color Evening Haze



L47256900
Color Olive Night



L47257000
Color Cumin



L47257100
Color North Atlantic



L47257200
Color Rainy Day

BRIGADE MIPS LTD

MADE IN CHINA ¥24,000 (税別) ¥26,400 (税込)



L47360300
Color Ebony

BRIGADE MIPS

SPECIFICATION	
SIZE	S:53-56, M:56-59, L:59-62
WEIGHT (g)	510
SHELL	ABS
SAFETY	Mips, EPS4D
FIT	Custom Dial 360 V, MaxFit, Oval fit
VENTILATION	Airflow concept
OTHER FEATURES	Recycled fabrics, Integrated goggle retainer, 3-part lining

BRIGADE MIPS LTD

SPECIFICATION	
SIZE	S:53-56, M:56-59, L:59-62
WEIGHT (g)	510
SHELL	ABS
SAFETY	Mips, EPS4D
FIT	Custom Dial 360 V, MaxFit, Oval fit
VENTILATION	Airflow concept
OTHER FEATURES	Recycled fabrics, Integrated goggle retainer, 3-part lining

HELMETS - BRIGADE



BRIGADE

スタイリッシュな外観に
スタイルと安全性を融合

スタイリッシュで高性能のブリゲードは、ストリートスタイルと雪山で必要な機能を融合させたモデル。EPS4D の安全性をミニマルなシェルに組み込み、取り外し可能なライナーとシームレスに収納できるゴーグル リテーナーを備え、ヘルメットの下にゴーグルを着用しても、シャープなスタイルはそのままです。

BRIGADE MADE IN CHINA

¥18,000 (税別) ¥19,800 (税込)



L47257400
Color Black



L47257500
Color White



L47257600
Color Ebony



L47257700
Color Dress Blue



L47258000
Color Olive Night



L47257900
Color Tropical Peach



L47257800
Color Rainy Day

BRIGADE ASIAN FIT

MADE IN CHINA ¥15,000 (税別) ¥16,500 (税込)



L47330600
Color Black



L47330700
Color Ebony

BRIGADE

SPECIFICATION	
SIZE	S:53-56, M:56-59, L:59-62
WEIGHT (g)	480
SHELL	ABS
SAFETY	EPS4D
FIT	Custom Dial 360 V, MaxFit, Oval fit
VENTILATION	Airflow concept
OTHER FEATURES	Recycled fabrics, Integrated goggle retainer

BRIGADE ASIAN FIT

SPECIFICATION	
SIZE	S:53-56, M:56-59, L:59-62
WEIGHT (g)	370
SHELL	Injected Shell
SAFETY	EPS4D
FIT	Integrated, Custom Dial, Round Fit, MaxFit, Construction
VENTILATION	Active Ventilation, Airflow Concept
OTHER FEATURES	MaxFit Construction, Integrated Custom Dial, Eps4d

HELMETS - MTN



MTN LAB

軽量で安全性が高く、
環境にも配慮

安全性と軽さを求めるアウトドア愛好家向けに開発された MTN ラボは、アルパイン、登山、サイクリングの安全基準を満たしています。サステナビリティへの努力の成果によりリサイクルされた天然素材で作られ、環境保護に貢献しながら快適性と安全性を手にすることができます。

MTN LAB MADE IN CHINA

¥28,000 (税別) ¥30,800 (税込)



L47014500
Color Black



L47014600
Color Rainy Day



L47014800
Color Bleached Aqua

MTN LAB

SPECIFICATION

SIZE	S:53-56, M:56-59, L:59-62
WEIGHT (g)	400
SHELL	In-Mold
SAFETY	EPS4D
FIT	Custom Dial, Round fit
VENTILATION	Airflow concept
OTHER FEATURES	Merino liner, Recycled fabrics, Recycled EPS, Triple certification (alpine, climbing, biking), Extra summer liner



ALL-TERRAIN RESORT



HELMETS - DRIVER PRIME



DRIVER PRIME

バイザーの快適さと視界の広さ、
ゴーグルのような格好良さ

ドライバープライムは、バイザーヘルメットと標準的なヘルメット+ゴーグルのスタイルの境界線を曖昧にすることで、未来のスタンダードを提案します。

完璧に一体化されたマグネティックバイザーは、調光&高コントラストレンズのSIGMA™ PHOTOバージョンと高コントラストレンズのSIGMA™ バージョンがあり、あらゆる気象条件で優れた視界を確保し、プレミアムなフィット感と安全機能により一日中快適に過ごすことができます。

TECHNICAL INFORMATION DRIVER PRIME SIGMA PHOTO MIPS

MIPS、スマートセーフティ 360°、EPS4D など数々の安全テクノロジーを導入。垂直方向および斜め方向の衝撃から最高のプロテクションを提供します。

BOA360® テクノロジーを採用。ダイヤル式フィットシステムで頭周りに調度よくフィットするのも特徴です。

Fidlock® マグネットバックル



シグマ・フォトマグネティックレンズを採用。光を適切に変化させコントラストを向上させ視界を確保。レンズ交換も素早く簡単にできるので光の状況に応じた対応にも優れています。

MaxFit 構造+メリノライナーを採用。被った瞬間から快適性が感じられます。聴覚の確保やヘルメット内部のベンチレーション機能も充実。

DRIVER PRIME SIGMA PHOTO MIPS PLUS

SPECIFICATION

SIZE	S:53-56, M:56-59, L:59-62
WEIGHT (g)	765
SHELL	Hybrid
SAFETY	Mips, EPS4D, Smart Safety 360
FIT	BOA®, MaxFit, Oval fit
VENTILATION	Adjustable ventilation, Airflow concept
OTHER FEATURES	Fidlock®, Merino liner, Recycled fabrics
VISOR	Magnetic, OTG compatible, Sigma Photo, 2 visors included

DRIVER PRIME SIGMA PHOTO MIPS

SPECIFICATION

SIZE	S:53-56, M:56-59, L:59-62
WEIGHT (g)	765
SHELL	Hybrid
SAFETY	Mips, EPS4D, Smart Safety 360
FIT	BOA®, MaxFit, Oval fit
VENTILATION	Adjustable ventilation, Airflow concept
OTHER FEATURES	Fidlock®, Merino liner, Recycled fabrics
VISOR	Magnetic, OTG compatible, Sigma Photo, 1 visors included

DRIVER PRIME SIGMA PLUS

SPECIFICATION

SIZE	S:53-56, M:56-59, L:59-62
WEIGHT (g)	735
SHELL	Hybrid
SAFETY	EPS4D, Smart Safety 360
FIT	BOA®, MaxFit, Oval fit
VENTILATION	Adjustable ventilation, Airflow concept
OTHER FEATURES	Fidlock®, Merino liner, Recycled fabrics
VISOR	Magnetic, OTG compatible, Sigma, 2 visors included

HELMETS - DRIVER PRIME

DRIVER PRIME SIGMA PHOTO MIPS PLUS MADE IN CHINA

¥65,000 (税別) ¥71,500 (税込)



L47256500

Color Black
Visor Sigma Photo Sky Blue Cat.1-3 + Sigma Ice Blue Cat.2



L47256600

Color White
Visor Sigma Photo Poppy Red Cat.1-3 + Sigma Silver Pink Cat.2

DRIVER PRIME SIGMA PHOTO MIPS MADE IN CHINA

¥60,000 (税別) ¥66,000 (税込)



L47007600

Color Black
Visor Sigma Photo Sky Blue Cat.1-3



L47010000

Color White
Visor Sigma Photo Poppy Red Cat.1-3



L47259800

Color Rosin
Visor Sigma Photo Poppy Red Cat.1-3



L47259900

Color Night Shade
Visor Sigma Photo Sky Blue Cat.1-3



L47306000

Color Black Rose Gold
Visor Sigma Photo Poppy Red Cat.1-3

DRIVER PRIME SIGMA PLUS MADE IN CHINA

¥55,000 (税別) ¥60,500 (税込)



L47010900

Color Black
Visor Sigma Poppy Red Cat.2 + Sigma Ice Blue Cat.2



L47011000

Color White
Visor Sigma Silver Pink Cat.2 + Sigma Sky Blue Cat.3



L47260100

Color Grey
Visor Sigma Poppy Red Cat.2 + Sigma Ice Blue Cat.2



L47260200

Color Night Shade
Visor Sigma Silver Pink Cat.2 + Sigma Sky Blue Cat.3

HELMETS - DRIVER PRO



DRIVER PRO

バイザーとゴーグルのいいとこ取り
高機能でスタイリッシュ

バイザーヘルメットと一般的なヘルメット+ゴーグルの、いいとこ取りのドライバー プロは、快適さと安全性を備え、煩わしさがありません。洗練された一体型の SIGMA™ バイザーは、視野の広いハイテク ゴーグルのよう。また、サロモンの 360° フィットテクノロジーとプレミアムな安全機能により、頭を快適かつ安全な状態に保ちます。

DRIVER PRO SIGMA MIPS MADE IN CHINA

¥45,000 (税別) ¥49,500 (税込)

L47306300 Color Night Shade Visor Sigma Sky Blue Cat.3	L47011300 Color Black Visor Sigma Black Gold Cat.3	L47011400 Color White Visor Sigma Sky Blue Cat.3	L47011500 Color Dress Blue Visor Sigma Poppy Red Cat.2	L47011600 Color Black Rose Gold Visor Sigma Silver Pink Cat.2

DRIVER PRO SIGMA MADE IN CHINA

¥40,000 (税別) ¥44,000 (税込)

L47011700 Color Black Visor Sigma Emerald Cat.2	L47011800 Color White Visor Sigma Black Gold Cat.3	L47260300 Color Ebony Visor Sigma Sky Blue Cat.3	L47260400 Color Black Rose Gold Visor Sigma Silver Pink Cat.2

DRIVER PRO SIGMA MIPS

SPECIFICATION	
SIZE	S:53-56, M:56-59, L:59-62
WEIGHT (g)	720
SHELL	Hybrid
SAFETY	Mips, EPS4D, Smart Safety
FIT	Custom Dial 360, MaxFit, Oval fit
VENTILATION	Adjustable ventilation, Airflow concept
OTHER FEATURES	Recycled fabrics
VISOR	TG compatible, Sigma, 1 visor included

DRIVER PRO SIGMA

SPECIFICATION	
SIZE	S:53-56, M:56-59, L:59-62
WEIGHT (g)	690
SHELL	Hybrid
SAFETY	EPS4D, Smart Safety
FIT	Custom Dial 360, MaxFit, Oval fit
VENTILATION	Adjustable ventilation, Airflow concept
OTHER FEATURES	Recycled fabrics
VISOR	OTG compatible, Sigma, 1 visor included

HELMETS - PIONEER LT VISOR



PIONEER LT VISOR

完璧なフィット感を提供する、
スタイリッシュでスポーティな
バイザーヘルメット

被っていることを忘れてしまうほどフィットする、スポーティな薄型シェルのバイザー ヘルメット。最新のテクノロジーを搭載し、調光&高コントラストレンズの SIGMA™ PHOTO、高コントラストレンズの SIGMA™ または ML レンズを採用。眼鏡使用時でも完璧にフィットします。聞こえやすく、頭への負担がなく、快適なプロテクション機能を提供。被った瞬間から快適で安全です。

PIONEER LT VISOR SIGMA PHOTO MADE IN CHINA

¥35,000 (税別) ¥38,500 (税込)

	L41532200 Color Black Visor Sigma Photo Sky Blue Cat.1-3
--	---

PIONEER LT VISOR PHOTO MADE IN CHINA

¥32,000 (税別) ¥35,200 (税込)

	L41531500 Color Black Visor Photo Poppy Red Cat.1-3
--	--

PIONEER LT VISOR MADE IN CHINA

¥29,000 (税別) ¥31,900 (税込)

L41199900 Color Black Visor ML Mid Blue Cat.2	L47260500 Color Dress Blue Visor ML Mid Blue Cat.2	L47260600 Color Ebony Visor ML Mid Red Cat.2	L47260700 Color Grey Visor ML Mid Red Cat.2

PIONEER LT VISOR SIGMA PHOTO

SPECIFICATION	
SIZE	M:56-59, L:59-62
WEIGHT (g)	500
SHELL	In-Mold
SAFETY	EPS4D
FIT	Custom Dial, MaxFit, Oval fit
VENTILATION	Adjustable ventilation, Airflow concept
OTHER FEATURES	Recycled fabrics
VISOR	OTG compatible, Sigma Photo, 1 visor included

PIONEER LT VISOR PHOTO

SPECIFICATION	
SIZE	M:56-59, L:59-62
WEIGHT (g)	500
SHELL	In-Mold
SAFETY	EPS4D
FIT	Custom Dial, MaxFit, Oval fit
VENTILATION	Adjustable ventilation, Airflow concept
OTHER FEATURES	Recycled fabrics
VISOR	OTG compatible, Photo, 1 visor included

PIONEER LT VISOR

SPECIFICATION	
SIZE	M:56-59, L:59-62
WEIGHT (g)	500
SHELL	In-Mold
SAFETY	EPS4D
FIT	Custom Dial, MaxFit, Oval fit
VENTILATION	Adjustable ventilation, Airflow concept
OTHER FEATURES	Recycled fabrics
VISOR	OTG compatible, Multilayer, 1 visor included

HELMETS - PIONEER LT



PIONEER LT

スタイリッシュで軽量なヘルメットに、優れたフィット感とプロテクション機能を搭載

パイオニア LT は、スポーティなデザイン、軽量の薄型シェル、優れたフィット感が特徴で、被っていることをすぐに忘れてしまいます。サロモン独自の信頼性の高いテクノロジーを搭載することで、聞こえにくさや頭部への負担を排除し、ゴーグルと一体化し、優れたプロテクション機能を発揮します。

PIONEER LT PRO MADE IN CHINA **¥18,000** (税別) ¥19,800 (税込)



L47012800 Color Black L47012900 Color White L47013000 Color Ebony L47260800 Color Grey

PIONEER LT MADE IN CHINA **¥15,000** (税別) ¥16,500 (税込)



L41158100 Color Black L41159100 Color Dress Blue L41160000 Color Red Flashy L47260900 Color Black Race Blue L47261000 Color Rosin

PIONEER LT ASIAN FIT MADE IN CHINA **¥15,000** (税別) ¥16,500 (税込)



L41339500 Color Black L41339600 Color White L47331900 Color Grey

PIONEER LT PRO

SPECIFICATION	
SIZE	M:56-59, L:59-62
WEIGHT (g)	400
SHELL	In-Mold
SAFETY	EPS4D
FIT	Custom Dial 360, MaxFit, Oval fit
VENTILATION	Adjustable ventilation, Airflow concept
OTHER FEATURES	Recycled fabrics

PIONEER LT

SPECIFICATION	
SIZE	M:56-59, L:59-62, XL:62-64
WEIGHT (g)	400
SHELL	In-Mold
SAFETY	EPS4D
FIT	Custom Dial, MaxFit, Oval fit
VENTILATION	Adjustable ventilation, Airflow concept
OTHER FEATURES	Recycled Fabrics

PIONEER LT ASIAN FIT

SPECIFICATION	
SIZE	S:53-56, M:56-59, L:59-62
WEIGHT (g)	370
SHELL	In-Mold
SAFETY	EPS4D
FIT	Integrated, Custom Dial, Round Fit, MaxFit Construction
VENTILATION	Adjustable ventilation, Airflow concept
OTHER FEATURES	MaxFit Construction, Integrated Custom Dial, Eps4d

HELMETS - ICON LT VISOR



ICON LT VISOR

快適性と使いやすさを重視したスタイリッシュな女性用バイザーヘルメット

アイコンLTバイザーは、薄型シェルのスタイリッシュな女性用バイザーヘルメット。バイザーのレンズタイプを、調光&高コントラストレンズのSIGMA™PHOTO、高コントラストレンズのSIGMA™、ML レンズから選べます。被っていることを一瞬で忘れてしまうほどフィット感に優れ、眼鏡使用時でもぴったりとフィットし、聞こえやすく、重く感じることなく、優れた安全性を提供。快適性と安全性を、すぐに体感できます。

ICON LT VISOR SIGMA PHOTO

MADE IN CHINA **¥35,000** (税別) ¥38,500 (税込)



L41529800
Color Wisteria Navy
Visor Sigma Photo Sky Blue Cat.1-3

ICON LT VISOR PHOTO

MADE IN CHINA **¥32,000** (税別) ¥35,200 (税込)



L47261100
Color Black Pink Gold
Visor Photo Poppy Red Cat.1-3

ICON LT VISOR

MADE IN CHINA

¥29,000 (税別) ¥31,900 (税込)



L41199700 Color White Visor ML Mid Blue Cat.2 L41199800 Color Wisteria Navy Visor ML Mid Blue Cat.2 L47261200 Color White Moss Visor ML Mid Blue Cat.2 L47261300 Color Black Pink Gold Visor ML Rubis Cat.2

ICON LT VISOR SIGMA PHOTO

SPECIFICATION	
SIZE	S:53-56, M:56-59
WEIGHT (g)	500
SHELL	In-Mold
SAFETY	EPS4D
FIT	Custom Dial, MaxFit, Oval fit
VENTILATION	Adjustable ventilation, Airflow concept
OTHER FEATURES	Recycled fabrics
VISOR	OTG compatible, Sigma Photo, 1 visor included

ICON LT VISOR PHOTO

SPECIFICATION	
SIZE	S:53-56, M:56-59
WEIGHT (g)	500
SHELL	In-Mold
SAFETY	EPS4D
FIT	Custom Dial, MaxFit, Oval fit
VENTILATION	Adjustable ventilation, Airflow concept
OTHER FEATURES	Recycled fabrics
VISOR	OTG compatible, Photo, 1 visor included

ICON LT VISOR

SPECIFICATION	
SIZE	S:53-56, M:56-59
WEIGHT (g)	500
SHELL	In-Mold
SAFETY	EPS4D
FIT	Custom Dial, MaxFit, Oval fit
VENTILATION	Adjustable ventilation, Airflow concept
OTHER FEATURES	Recycled fabrics
VISOR	OTG compatible, Multilayer, 1 visor included

HELMETS - ICON LT



ICON LT

一日中快適さを求める女性のための
スタイリッシュな薄型シェルモデル

女性の頭に完璧にフィットするように設計されたアイコンLTは、薄型シェルのスポーティなデザインで、頭への不必要な負担を軽減。スキーヤーの個々のニーズに適合したサロモンの信頼性の高いテクノロジーを組み合わせることで、聞き取りやすく、サロモンゴーグルとの完全なマッチングと優れたプロテクション機能を提供します。

ICON LT PRO MADE IN CHINA

¥18,000 (税別) ¥19,800 (税込)



L47013200

Color Black



L47013300

Color White



L47013500

Color White Moss

ICON LT MADE IN CHINA

¥15,000 (税別) ¥16,500 (税込)



L41160100

Color Black



L41160200

Color White



L47261400

Color Night Shade



L47261500

Color Tropical Peach

ICON LT PRO

SPECIFICATION

SIZE	S:53-56, M:56-59
WEIGHT (g)	400
SHELL	In-Mold
SAFETY	EPS4D
FIT	Custom Dial 360, MaxFit, Oval fit
VENTILATION	Adjustable ventilation, Airflow concept
OTHER FEATURES	Recycled fabrics

ICON LT

SPECIFICATION

SIZE	S:53-56, M:56-59
WEIGHT (g)	400
SHELL	In-Mold
SAFETY	EPS4D
FIT	Custom Dial, MaxFit, Oval fit
VENTILATION	Adjustable ventilation, Airflow concept
OTHER FEATURES	Recycled fabrics



JUNIOR





HUSK JR & PIONEER JR

ジュニアスキーヤーに完璧にフィットする、スタイリッシュでスポーティーなヘルメット

ハスク JR とパイオニア LT JR は、簡単な調整方法で最大の快適性とスタイルが得られる、若いライダー向けに設計された快適で安全な軽量ヘルメットです。シャープなデザインと優れた安全機能を組み合わせ、成長過程のジュニアスキーヤー・スノーボーダーをしっかりサポートします。



ORKA VISOR & ORKA

最年少ライダーも被りたくなるヘルメット

オルカは、ノンストレスで頭を保護したいキッズ向けに開発された超軽量のジュニア用ヘルメットで、バイザー付きとバイザーなしのモデルがあります。簡単に調整できるカスタムダイヤルと薄型シェルが特徴で、子供たちのどんな頭の形にも簡単かつ完璧にフィットするので、安全な状態で好きなだけ滑ることができます。

HUSK JR MADE IN CHINA

¥14,000 (税別) ¥15,400 (税込)



L47015100

Color Black



L47015200

Color Neon Orange



L47015300

Color Tropical Peach

PIONEER LT JR MADE IN CHINA

¥12,000 (税別) ¥13,200 (税込)



L47258200

Color Black



L47258300

Color White



L47258400

Color Estate Blue

HUSK JR

SPECIFICATION

SIZE	JRS:53-56, JRM:56-59
WEIGHT (g)	390
SHELL	In-Mold
SAFETY	EPS4D, twICEme
FIT	Custom Dial, MaxFit, Oval fit
VENTILATION	Airflow concept

PIONEER LT JR

SPECIFICATION

SIZE	JRS:53-56, JRM:56-59
WEIGHT (g)	320
SHELL	In-Mold
SAFETY	EPS4D, twICEme
FIT	Custom Dial, MaxFit, Oval fit
VENTILATION	Airflow concept
OTHER FEATURES	Recycled fabrics

ORKA VISOR MADE IN CHINA

¥16,000 (税別) ¥17,600 (税込)



L47298700

Color Black

Visor Flash Blue
Cat.2



L47300800

Color North Atlantic

Visor Flash Red
Cat.2



L47259400

Color Bleached Aqua

Visor Flash Blue
Cat.2



L47300900

Color Evening Haze

Visor Flash Silver
Cat.2



L47259500

Color Vibrant Yellow

Visor Flash Silver
Cat.2

ORKA MADE IN CHINA

¥10,000 (税別) ¥11,000 (税込)



L47304400

Color Tie & Dye



L47304300

Color North Atlantic



L47259600

Color Bleached Aqua



L47304200

Color Evening Haze



L47259700

Color Vibrant Yellow



L47304100

Color Race Blue

ORKA VISOR

SPECIFICATION

SIZE	KS:49-53, KM:53-56, KL:56-59
WEIGHT (g)	430
SHELL	In-Mold
FIT	Custom Dial, Oval fit
VISOR	OTG compatible, Flash, 1 visor included

ORKA

SPECIFICATION

SIZE	KS:49-53, KM:53-56, KL:56-59
WEIGHT (g)	330
SHELL	In-Mold
FIT	Custom Dial, MaxFit, Oval fit



RACING



S/RACE

安全性とパフォーマンスを兼ね備え、爆発的なスピードを求めるレーサー向け

サロモン独自の特許取得テクノロジーを搭載したS/レースは、高速で限界を押し上げて滑れるように設計されており、レースでゴールするために必要なすべてを提供します。最高のフィット感と安全性を、あらゆるターンで楽しむことができます。

S/RACE

MADE IN CHINA ¥45,000 (税別) ¥49,500 (税込)



L47021100

Color White Gradient



L47021200

Color Blue



L47345800

Color White Gradient

S/RACE FIS INJECTED

MADE IN CHINA ¥30,000 (税別) ¥33,000 (税込)

S/RACE SL

MADE IN CHINA ¥25,000 (税別) ¥27,500 (税込)



L47256100

Color White Gradient



L47256200

Color Blue



L47331200

Color Black



L47021600

Color White Gradient

S/RACE FIS INJECTED JR

MADE IN CHINA ¥20,000 (税別) ¥22,000 (税込)

S/RACE

SPECIFICATION

SIZE	XS:53-54+, S:55-56, M:56.5-57.5+, L:58-59, XL:59.5-60.5+
WEIGHT (g)	620
SHELL	Fiberglass
SAFETY	EPS4D
FIT	Round fit
VENTILATION	Airflow concept
OTHER FEATURES	World Cup liner, FIS certified

S/RACE FIS INJECTED

SPECIFICATION

SIZE	XS:53-54+, S:55-56, M:56.5-57.5+, L:58-59, XL:59.5-60.5+
WEIGHT (g)	700
SHELL	ABS
SAFETY	EPS4D, twICEme
FIT	Round fit
VENTILATION	Airflow concept
OTHER FEATURES	World Cup liner, FIS certified

S/RACE SL

SPECIFICATION

SIZE	S:53-56, M:56-59, L:59-62
WEIGHT (g)	625 (with chinguard)
SHELL	ABS
SAFETY	EPS4D, twICEme
FIT	Custom Dial V, Oval fit
VENTILATION	Airflow concept
OTHER FEATURES	Recycled fabrics, Integrated goggle retainer, Integrated chinguard

S/RACE FIS INJECTED JR

SPECIFICATION

SIZE	JXXS:52-53, JXS:53.5-54, JRS:55-56, JM:56.5-57.5
WEIGHT (g)	620
SHELL	ABS
SAFETY	EPS4D, twICEme
FIT	Round fit
VENTILATION	Airflow concept
OTHER FEATURES	World Cup liner, FIS certified

TECHNOLOGY

LENS TECHNOLOGY

① PHOTOCROMIC LENS

フォトクロミックレンズ

コントラストを向上させるサロモンの画期的なレンズソリューションであるSIGMAに、光の状態に合わせてレンズの色合いを調整するフォトクロミックコーティング技術を組み合わせています。地形の変化を瞬時に読み取ることができます。



※SIGMAテクノロジーについては次ページを参照のこと

② MULTI-LAYER

マルチレイヤーレンズ

多層ミラー仕上げを採用することで、眩しさから目を保護し、疲労を軽減。多彩なカラーバリエーションから、スタイルとパフォーマンスに合わせて選択できます。



③ FLASH

フラッシュレンズ

反射を抑えた繊細なミラーコーティングで、雪上での太陽光の眩しさを抑えることができます。



④ ANTI FOG

曇り止め機能

サロモンのゴーグルはすべてダブルレンズ構造です。複層ガラスと同様の仕組みでレンズの内と外を断熱し、レンズが冷えすぎて内側に曇りが発生するのを防ぎます。また、内部の湿度を下げるために、すべてのゴーグルは360度方向への換気機能を備えており、空気の自由な流れを阻害しません。

もちろん、すべてのサロモンゴーグルのレンズ自体にも、サロモン独自の技術により予め曇り止めコーティングが施されています。

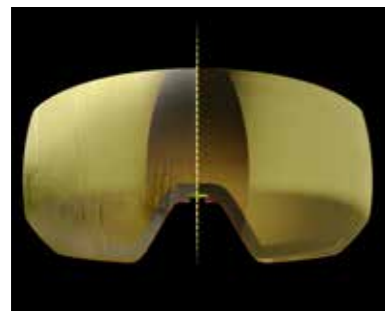

⑤ SPHERICAL VS CYLINDRICAL

曲面レンズと球面レンズ

「シリンダリカル」レンズは、X軸(水平)方向の曲面・丸みを精密に計算して設計されており、顔のカーブに沿う形状となり、良好な視野を提供すると共に、光学的な歪みを軽減させます。

一方、「スフェリカル(球面)」レンズはX軸とY軸(水平と垂直)の両方の丸みを計算して設計されています。これにより、垂直方向と水平方向双方の周辺視野角が最大化され、ゴーグルを装着していても比較的広い視野が確保されます。人間の目の自由な動きを制限しないので、見やすい上に目を疲れさせない効果も得られます。

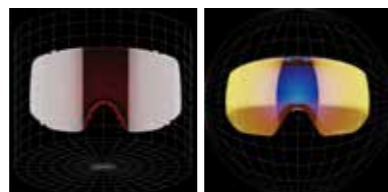

⑥ 100% UV CUT

100%UV カット機能

サロモンゴーグルに装着されている全てのレンズは太陽の紫外線を100%カットし、目を完全に保護します。

TECHNOLOGY

FRAME TECHNOLOGY

① INTERCHANGEABLE LENS SYSTEM

マグネティック

16個の強力な磁石が効率的に配置され、レンズを所定の位置にしっかりと保持します。レンズを取り外す際はゴム製のグリップにより、レンズを汚すことなく取り外すことができます。



メカニカルシステム

別のレンズへの切り替えを簡単に交換することであらゆる気象条件に対応させるシステムです。サロモンのゴーグルでは、サロモン独自のアイディアと機構を導入し、レンズ交換を行いやすくしています。



② CUSTOM ID FIT

カスタム ID フィット

顔の形状を問わず高いフィット感を発揮するテクノロジー。人間工学に基づいて設計されたフォームとフレームを採用。



③ OTG

Over The Glasses オーバー・ザ・グラス

ゴーグル内の換気を良くすることで眼鏡の曇りを軽減。眼鏡使用に快適な形状。



※眼鏡の大きさにより対応しない場合がございます。

④ ASIAN FIT

アジアフィット

アジア系の方々の顔の形にフィットするように設計されたゴーグル。ノーズ部のブリッジの厚さが調整されています。

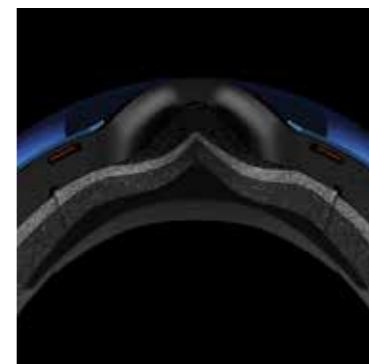

⑤ CE NORMS

CE 規格

すべてのサロモンのゴーグル製品はEN174-2001規格に準拠しています。



TECHNOLOGY

GOGGLES LENS TECHNOLOGIES

SIGMA™

SIGMA

SIGMA™ はコントラストと光の変化率を強化した先進的なレンズテクノロジーです。コントラストを高め、目の疲れを軽減するだけでなく、状況に応じて明るさを調節することもできます。

SIGMA™ レンズの特徴

一般的なスキーゴーグルのハイコントラストレンズは、想定された環境で設定された性能をどんな状況においても問題なく発揮できるわけではありません。しかし、サロモンはSigma™レンズを開発することで、そのような状況を大幅に改善させました。雪に覆われた地形をより鮮明に理解するための特徴的な技術と独自のアイデアが注ぎ込まれています。

人間の目は、様々な色の光を検出する青、緑、赤の錐体で構成されています。しかし、雪の多い環境では、雪から反射された白い光が3つの錐体すべてで許容値を超え、詳細に見える度合いが低下していきます。Sigma™レンズの特徴の一つとして、スペクトルの中間にある緑色の光を減らすというものが 있습니다。透過する青色と赤色の光を高めることで、雪に覆われた環境においても、その地形を視覚として、瞬時的かつ詳細に把握することができます。

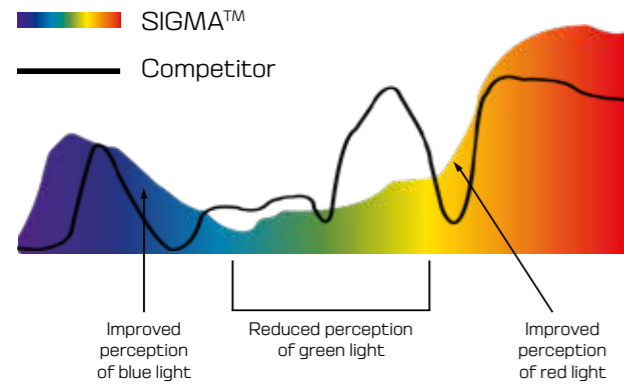

Sigma™レンズは、光の条件に関係なく優れた視覚を実現するためのソリューションとなっています。

TECHNOLOGY

LENS SELECTOR

TECHNO	WEATHER CONDITIONS	CATEGORY	VLT	LENS NAME	LENS COLOR	RADIUM PRIME	RADIUM PRO	RADIUM	SENTRY PRIME	SENTRY PRO	S/VIEW	AKSIUM 2.0	AKSIUM 2.0 S	LUMI	RIO	
SIGMA	☁️	1-3	14 TO 49%	PHOTOCHROMIC SKY BLUE		●	●		●	●						
			13 TO 43%	PHOTOCHROMIC POPPY RED		●	●		●	●						
	☀️	3	12%	BLACK GOLD		●	●	●	●	●	●					
			12%	GUN METAL		●			●	●						
			13%	SKY BLUE		●	●	●	●	●	●					
	☁️	2	19%	POPPY RED		●	●	●	●	●	●					
			23%	EMERALD		●	●	●		●	●					
			29%	ICE BLUE		●	●			●	●					
	☁️	1	36%	SILVER PINK		●	●		●	●						
			45%	APRICOT		●	●			●	●					
MULTILAYER	☁️	1-3	18 TO 42%	PHOTOCHROMIC BLUE				●			●	●	●			
			18 TO 60%	PHOTOCHROMIC RED				●				●	●			
	☀️	3	10%	BLACK			●				●	●		●		
			25%	SUPER WHITE				●				●	●			
			27%	MID BLUE								●	●	●	●	
	☁️	2	32%	MID RED			●	●			●	●	●	●		
			38%	RUBY			●	●				●		●	●	
☁️	1	53%	LIGHT BLUE			●	●			●						
FLASH	☁️	2	25%	GOLD								●			●	

SPHERICAL - RADIUM PRIME



RADIUM PRIME

刺激的なオーバーサイズレンズが
最大限の視界を確保

サロモンがこれまでにリリースしたゴーグルのなかで最も高度なテクノロジーを採用。パフォーマンスとスタイルであな
たを際立たせます。レンズは、シグマ™ フォトリフレックスとシ
グマ™ レンズの両タイプをラインナップし、簡単にレンズ
交換できるマグネット式レンズ交換システムを採用。曇り止
め加工を施したオーバーサイズレンズは、サロモンの他のど
のモデルよりも 8° 広い視野を提供します。

SPECIFICATION

SIZE	Large to medium	LENS	Available with Sigma Photo & Sigma lenses, Magnetic lens, 2 lenses included, Anti-fog coating
WEIGHT (g)	165	FRAME	Custom ID fit, Tri layer face foam, Silicon strap, OTG friendly
		PACKAGING	Sold with thermoformed box, Goggles bag included

RADIUM PRIME SIGMA PHOTO MADE IN ROMANIA ¥35,000 (税別) ¥38,500 (税込)

L47246400 Color Black Lens Sigma Photo Sky Blue Cat.1-3 + Sigma Ice Blue Cat.2	L47246500 Color Black Lens Sigma Photo Poppy Red Cat.1-3 + Sigma Apricot Cat.1	L47246600 Color Rainy Day Lens Sigma Photo Poppy Red Cat.1-3 + Sigma Apricot Cat.1	L47246800 Color Atlantic Lens Sigma Photo Sky Blue Cat.1-3 + Sigma Ice Blue Cat.2

RADIUM PRIME SIGMA MADE IN ROMANIA ¥32,000 (税別) ¥35,200 (税込)

L47246900 Color Black Lens Sigma Black Gold Cat.3 + Sigma Apricot Cat.1	L47247500 Color Black Lens Sigma Gun Metal Cat.3 + Sigma Silver Pink Cat.2	L47247100 Color Black Lens Sigma Sky Blue Cat.3 + Sigma Ice Blue Cat.2	L47306500 Color Solar Yellow Lens Sigma Gun Metal Cat.3 + Sigma Apricot Cat.1	L47247700 Color Dress Blue Lens Sigma Sky Blue Cat.3 + Sigma Silver Pink Cat.2
L47247800 Color Evening Haze Lens Sigma Sky Blue Cat.3 + Sigma Silver Pink Cat.2	L47247200 Color White Lens Sigma Emerald Cat.2 + Sigma Silver Pink Cat.2	L47247300 Color White Lens Sigma Poppy Red Cat.2 + Sigma Apricot Cat.1	L47247600 Color Ebony Lens Sigma Poppy Red Cat.2 + Sigma Apricot Cat.1	L47247900 Color Night Shade Lens Sigma Silver Pink Cat.2 + Sigma Poppy Red Cat.2

SPHERICAL - RADIUM PRO

RADIUM PRO

際立つスタイルと快適性が融合した
高性能フレームレスゴーグル

エキスパートが求める、高性能、快適性、スタイルの全ての要件を満たしたフレームレス ゴーグル。レンズは、広い視野を確保する球面レンズのシグマ™ フォトリフレックス、シグマ™ レンズ、マルチレイヤーレンズを用意。優れたベンチレーションシステムを採用し、曇り止め加工を施しているため、どんなにハードなライディングでも期待を裏切らない性能を発揮します。

SPECIFICATION

SIZE	Large to medium	LENS	Available with Sigma Photo, Sigma & multilayer lenses, Mechanical lens interchangeability, Anti-fog coating
WEIGHT (g)	130	FRAME	Custom ID fit, Tri layer face foam, Silicon strap, OTG friendly, Available in asian fit
		PACKAGING	Sold with thermoformed box, Goggles bag included

RADIUM PRO SIGMA PHOTO MADE IN ROMANIA ¥25,000 (税別) ¥27,500 (税込)

L41784900 Color Black Lens Sigma Photo Poppy Red Cat.1-3	L41784800 Color Black Lens Sigma Photo Sky Blue Cat.1-3	L41785000 Color White Lens Sigma Photo Poppy Red Cat.1-3	L47306600 Color Tropical Peach Lens Sigma Photo Poppy Red Cat.1-3

RADIUM PRO SIGMA MADE IN ROMANIA ¥22,000 (税別) ¥24,200 (税込)

L47004000 Color White Lens Sigma Sky Blue Cat.3	L47255500 Color Rosin Lens Sigma Black Gold Cat.3	L47255100 Color Rainy Day Lens Sigma Black Gold Cat.3	L47255300 Color Atlantic Lens Sigma Sky Blue Cat.3	L47003700 Color Black Lens Sigma Poppy Red Cat.2
L47003800 Color Black Lens Sigma Emerald Cat.2	L47255000 Color Black Lens Sigma Silver Pink Cat.2	L47004100 Color White Lens Sigma Silver Pink Cat.2	L47255400 Color Translucent Frozen Lens Sigma Poppy Red Cat.2	L47255200 Color Night Shade Lens Sigma Emerald Cat.2
L47015000 Color Race Gradient Lens Sigma Poppy Red Cat.2	L47000100 Color Race Blue Lens Sigma Ice Blue Cat.2	L47003900 Color Black Lens Sigma Apricot Cat.1		

CYLINDRICAL - SENTRY PRIME



SENTRY PRIME

完璧な広い視野、
非の打ちどころのない際立ったスタイル

セントリープライムは、ストリートスタイルと先進のテクノロジーを融合させたモデル。あらゆる状況で完璧な視界を確保するために、マグネット式レンズ交換システムによる2枚のレンズが付属。レンズはワンタッチでしっかりと保持されます。レンズ交換は簡単で、ハードなライディングも可能です。セントリープライムには、フリースキーヤーのニコ・ヴィニエとのコラボモデルもラインナップしています。

SPECIFICATION

SIZE	Large to medium	LENS	Available with Sigma Photo & Sigma lenses, Magnetic lens, 2 lenses included, Anti-fog coating
WEIGHT (g)	180	FRAME	Custom ID fit, Tri layer face foam, Silicon strap, OTG friendly
		PACKAGING	Sold with thermoformed box, Lens protector included, Goggles bag included

SENTRY PRIME SIGMA PHOTO MADE IN ROMANIA

¥35,000 (税別) ¥38,500 (税込)

L47248100	L47248200	L47248300	L47248400
Color Black	Color White	Color Dress Blue	Color Ebony
Lens Sigma Photo Poppy Red Cat.1-3 + Sigma Apricot Cat.1	Lens Sigma Photo Sky Blue Cat.1-3 + Sigma Ice Blue Cat.2	Lens Sigma Photo Sky Blue Cat.1-3 + Sigma Ice Blue Cat.2	Lens Sigma Photo Poppy Red Cat.1-3 + Ice Blue Cat.2

SENTRY PRIME SIGMA MADE IN ROMANIA

¥32,000 (税別) ¥35,200 (税込)

L47335700	L47248800	L47248600	L47248500
Color Black LTD	Color Black	Color Black	Color Olive Night
Lens Sigma Gun Metal Cat.3 + Flash Yellow Cat.1	Lens Sigma Gun Metal Cat.3 + Sigma Silver Pink Cat.2	Lens Sigma Sky Blue Cat.3 + Sigma Silver Pink Cat.2	Lens Sigma Gun Metal Cat.3 + Sigma Ice Blue Cat.2
L47248900	L47249100	L47249400	L47249200
Color Rosin	Color Atlantic	Color Evening Haze	Color Solar yellow
Lens Sigma Black Gold Cat.3 + Sigma Silver Pink Cat.2	Lens Sigma Sky Blue Cat.3 + Sigma Silver Pink Cat.2	Lens Sigma Sky Blue Cat.3 + Sigma Silver Pink Cat.2	Lens Sigma Gun Metal Cat.3 + Sigma Apricot Cat.1
L47248700	L47249000		
Color White	Color Grey-Diant		
Lens Sigma Poppy Red Cat.2 + Ice Blue Cat.2	Lens Sigma Poppy Red Cat.2 + Ice Blue Cat.2		

CYLINDRICAL - SENTRY PRO



SENTRY PRO

ストリートスタイルのクールなデザインに、
マウンテンスタイルの広くクリアな視界

セントリープロは、見た目も気分も良くしたいライダー向けのモデルで、独自のスタイルにオリジナルの機能が搭載されています。クールな新しいトリックを撮影する場合でも、ディープパウダーを滑る場合でも、視界をクリアに保ち、際立ったスタイルをキープします。セントリープロには、フリースキーヤーのニコ・ヴィニエのスタイルを取り入れた限定モデルもラインナップされています。

SPECIFICATION

SIZE	Large to medium	LENS	Available with Sigma Photo or Sigma lens, Mechanical lens interchangeability, 2 Sigma or 1 Sigma Photo lens included, Anti-fog coating
WEIGHT (g)	130	FRAME	Custom ID fit, Tri layer face foam, Silicon strap, OTG friendly
		PACKAGING	Sold with thermoformed box, Goggles bag included

SENTRY PRO SIGMA MADE IN ROMANIA

¥25,000 (税別) ¥27,500 (税込)

L47335800	L47249700	L47249600	L47249800
Color Yellow LTD	Color Black	Color White	Color Olive Night
Lens Sigma Gun Metal Cat.3 + Flash Yellow Cat.1	Lens Sigma Gun Metal Cat.3 + Sigma Silver Pink Cat.2	Lens Sigma Sky Blue Cat.3 + Sigma Silver Pink Cat.2	Lens Sigma Black Gold Cat.3 + Sigma Silver Pink Cat.2
L47249900	L47250100	L47250000	L47250300
Color Grey-Diant	Color Rainy Day	Color Atlantic	Color Race Blue
Lens Sigma Gun Metal Cat.3 + Ice Blue Cat.2	Lens Sigma Black Gold Cat.3 + Sigma Apricot Cat.1	Lens Sigma Sky Blue Cat.3 + Sigma Silver Pink Cat.2	Lens Sigma Sky Blue Cat.3 + Sigma Ice Blue Cat.2
L47249500	L47250400	L47250200	L47250500
Color Black	Color Race Black	Color Translucent Frozen	Color Tropical Peach
Lens Sigma Emerald Cat.2 + Sigma Silver Pink Cat.2	Lens Sigma Poppy Red Cat.2 + Sigma Ice Blue Cat.2	Lens Sigma Poppy Red Cat.2 + Sigma Ice Blue Cat.2	Lens Sigma Poppy Red Cat.2 + Sigma Silver Pink Cat.2

CYLINDRICAL - S/VIEW

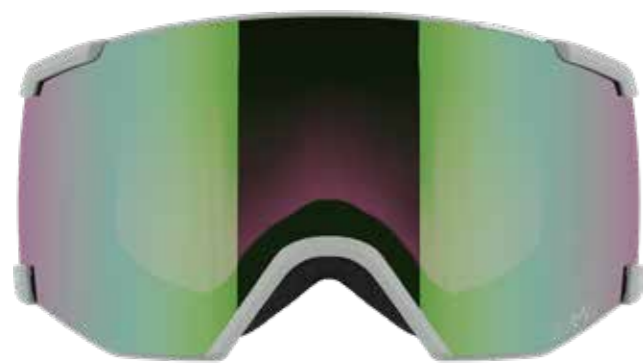

S/VIEW

あらゆるコンディションで
クリアな視界を提供するミニマルなゴーグル

スタイルと高い機能性が特徴。光の状態でレンズの色合いを調整するフォトクロミックレンズと高コントラストのシグマ™レンズの2タイプのレンズをラインナップ。薄型のデザインとモダンなフレームにハイエンドテクノロジーを組み合わせ、広い視野と快適な付け心地を提供。より軽区あることを追求した MTNバージョンは、余分な物を削ぎ落とし必要な要素だけで構成されています。

SPECIFICATION

SIZE	Medium	LENS	Available with Sigma, photochromic and multilayer lenses
WEIGHT (g)	125	FRAME	Bi layer face foam, Silicon strap, OTG friendly
		PACKAGING	Goggles bag included

S/VIEW PHOTO ML MADE IN ROMANIA

¥16,000 (税別) ¥17,600 (税込)



L47251100 Color Black Lens Photo ML Red Cat.1-3	L47251200 Color White Lens Photo ML Blue Cat.1-3	L47251400 Color Black MTN Lens Photo ML Blue Cat.1-3
--	---	---

S/VIEW SIGMA MADE IN ROMANIA

¥16,000 (税別) ¥17,600 (税込)



L47251500 Color Black Lens Sigma Black Gold Cat.3	L47251900 Color Evening Haze Lens Sigma Sky Blue Cat.3	L47251600 Color White Moss Lens Sigma Emerald Cat.2	L47251800 Color Translucent Frozen Lens Sigma Poppy Red Cat.2
--	---	--	--

S/VIEW ML MADE IN ROMANIA

¥13,000 (税別) ¥14,300 (税込)



L47252500 Color Black Lens ML Black Cat.3	L47252000 Color Black Lens ML Mid Red Cat.2	L47252800 Color Black Lens ML Mid Red Cat.2	L47252600 Color Dress Blue Lens ML Mid Blue Cat.2	L47252700 Color Red Lens ML Mid Red Cat.2
--	--	--	--	--



L47252900 Color Tropical Peach Lens ML Ruby Cat.2	L47252200 Color Black Lens ML Light Blue Cat.1
--	---

CYLINDRICAL - AKSIUM



AKSIUM 2.0 & AKSIUM 2.0 S

広い視野と快適なフィット感を、
リーズナブルな価格で

新鮮なデザインの AKSIUM2.0 柔軟なフレームと解剖学的なフィット感が特徴で、顔のカタチに関係なく、ゲレンデで楽しく過ごすために必要なフィット感とプロテクション機能を提供します。レンズはフォトクロミック・マルチレイヤーかノーマルなマルチレイヤーの2種から選択可能。手頃な価格で高い耐久性と快適さが手に入ります。サイズ展開によりスモールタイプは AKSIUM2.0S としてリリースされています。

SPECIFICATION

SIZE	ASKIUM 2.0 Medium ASKIUM 2.0 S Small	LENS	Available with photochromic, multilayer and flash lenses
WEIGHT (g)	ASKIUM 2.0 110 ASKIUM 2.0 S 105	FRAME	Bi layer face foam, Silicon strap, OTG friendly, Available in 2 sizes and in asian fit
		PACKAGING	Goggles bag included (except for Aksium 2.0 and Aksium 2.0 S Flash)

AKSIUM 2.0 PHOTO ML

MADE IN CHINA ¥14,000 (税別) ¥15,400 (税込)



L41782300 Color Black Lens Photo ML Red Cat.1-3	L41782400 Color Blue Lens Photo ML Blue Cat.1-3
--	--

AKSIUM 2.0 S PHOTO ML

MADE IN CHINA ¥14,000 (税別) ¥15,400 (税込)



L41783400 Color White Lens Photo ML Blue Cat.1-3	L41783500 Color Black Race Lens Photo ML Blue Cat.1-3
---	--

AKSIUM 2.0 ML MADE IN ROMANIA ¥12,000 (税別) ¥13,200 (税込)



L41782200 Color Black Lens ML Black Cat.3	L41777300 Color Black Lens ML Mid Red Cat.2	L41778500 Color White Lens ML Mid Blue Cat.2
--	--	---



L41781900 Color Neon Green Lens ML Super White Cat.2	L41782000 Color Blue Lens ML Mid Blue Cat.2	L41782100 Color Red Lens ML Mid Red Cat.2
---	--	--

AKSIUM 2.0 ASIAN FIT

MADE IN CHINA ¥12,000 (税別) ¥13,200 (税込)



L47039400 Color White Lens ML Mid Blue

AKSIUM 2.0 ACCESS ASIAN FIT

MADE IN CHINA ¥10,000 (税別) ¥11,000 (税込)



L47039300 Color Black Lens FLASH GOLD
--

AKSIUM 2.0 S ML MADE IN ROMANIA

¥12,000 (税別) ¥13,200 (税込)



L41783600 Color Black Lens ML Mid Red Cat.2	L41784000 Color Black Lens ML Super White Cat.2	L41783700 Color White Lens ML Ruby Cat.2	L41783800 Color Peach Lens ML Mid Red Cat.2	L41783900 Color Race Blue Lens ML Mid Blue Cat.2
--	--	---	--	---



LUMI & RIO

ヤングライダーが雪山で必要な
広い視界と快適なフィット感を提供

サロモンのフィッティングとレンズに関するノウハウを活用して誕生したリオとルミゴーグルは、キッズのライダーにもフィットする、大人用モデルで定評のあるテクノロジーを搭載しています。柔軟で耐久性のあるフレームとエキサイティングなカラーバリエーションが特徴で、子供たちが冬の間に楽しめるクリアで広い視野と優れたスタイルを提供します。

小学生年代（6歳から12歳）推奨のLUMIにはマルチレイヤーレンズ、未就学年代（3歳から6歳）推奨のRIOにはフラッシュレンズが設定されています。

SPECIFICATION

SIZE	Lumi	6-12 yo	LENS	Available with multilayer and flash lenses
	Rio	3-6 yo		
WEIGHT (g)	Lumi	100	FRAME	Bi layer face foam, Silicon strap, OTG friendly
	Rio	100		
			PACKAGING	Goggles bag included (only for Lumi ML)

LUMI ML MADE IN ROMANIA

¥8,000 (税別) ¥8,800 (税込)



L47253500

Color Black
Lens ML Black Cat.3

L47253200

Color Black
Lens ML Mid Blue Cat.2

L47253600

Color Atlantic
Lens ML Mid Red Cat.2

L47253700

Color Race Blue
Lens ML Mid Blue Cat.2



L47253300

Color White
Lens ML Ruby Cat.2

L47253800

Color Evening Haze
Lens ML Ruby Cat.2

RIO FLASH MADE IN ROMANIA

¥6,000 (税別) ¥6,600 (税込)



L47254300

Color Blue
Lens Flash Gold Cat.2

L47254400

Color Tropical Peach
Lens Flash Gold Cat.2



TECHNOLOGY



フレックスセル 4D

サロモンのフレックスセルテクノロジーは、より優れたプロテクションと高い通気性、そしてあらゆる動きへの適応性を提供するために進化しました。



ライトウェイト プロテクション

フォームが柔軟なメッシュベストに組み込まれており、体温を調節しながら保護します。



ウォッシュャブル

フォームは取り外しができ、ベスト本体は洗濯が可能です。



CE 規格適合

サロモンのプロテクション製品は、認定基準CE EN-1621-2に準拠しています。

FLEXCELL PRO VEST L47341100/L47341200 MADE IN CHINA **¥24,000 (税別) ¥26,400 (税込)**



L47341100
COLOR: Black

L47341200
COLOR: Race Blue

高い安全性を確保しつつ快適性にも優れるベストタイプのバックプロテクター。軽量メッシュ素材が通気性を高め、ウエストストラップが激しい動きによるズレを防ぎます。

SPECIFICATION	
COLOR	Black / Race Blue
SIZES	S - XL
TECHNOLOGY	
PROTECTION	Flexcell 4D, CE approved EN, 1621-2
MORPHOLOGY	Waist Adjustable, Velcro Strap
BREATHABILITY	Breathable Mesh
WASHABILITY	Removable Back Protector

FLEXCELL PRO L47340300 MADE IN CHINA **¥21,000 (税別) ¥23,100 (税込)**



チェストストラップとウエストストラップでしっかり固定するエルゴノミックデザイン採用のバックプロテクター。あらゆる体の動きに追従して高い安全性を発揮します。

SPECIFICATION	
COLOR	Black, White
SIZES	XS - XL

TECHNOLOGY	
PROTECTION	Flexcell 4D, CE Approved EN, 1621-2
MORPHOLOGY	Easy Chest Scratch System, Waist Adjustable, Velcro Strap
BREATHABILITY	Breathable Mesh
WASHABILITY	Removable Back Protector

FLEXCELL L47341000 MADE IN CHINA **¥18,000 (税別) ¥19,800 (税込)**



ミニマリストスタイルながら高いプロテクション機能をもつ軽量バックプロテクター。エルゴノミックデザインにより抜群のフィット感が特徴です。

SPECIFICATION	
COLOR	Black
SIZES	S - XL

TECHNOLOGY	
PROTECTION	Flexcell 4D, CE Approved EN, 1621-2
MORPHOLOGY	Easy Chest Scratch System, Waist Adjustable, Velcro Strap, Women Specific Design
BREATHABILITY	Breathable Mesh
WASHABILITY	Removable Back Protector

BACK PROTECTION SIZE CHART						
MEN	XS	S	M	L	XL	
	HEIGHT (cm)	163-168	168-173	173-178	178-183	183-188
	WAIST TO SHOULDER (cm)	40-42	42-45	45-48	48-51	51-53
WOMEN	XS	S	M			
	HEIGHT (cm)	156-161	161-166	166-171		
	WAIST TO SHOULDER (cm)	39-41	41-43	43-45		
JUNIOR	JS	JM	JL	JXL		
	HEIGHT (cm)	117-128	129-140	141-152	153-164	
	WAIST TO SHOULDER (cm)	28-31	31-34	34-37	37-40	

FLEXCELL PRO W VEST WOMEN L47340000 MADE IN CHINA **¥24,000 (税別) ¥26,400 (税込)**



FLEXCELL PRO VEST のウィメンズモデル。女性専用のデザインを採用して女性の体型にぴったりフィット。高い安全性と快適性を提供します。

SPECIFICATION	
COLOR	Black
SIZES	S - M

TECHNOLOGY	
PROTECTION	Flexcell 4D, CE approved EN, 1621-2
MORPHOLOGY	Waist Adjustable, Velcro Strap, Women specific design
BREATHABILITY	Breathable Mesh
WASHABILITY	Removable Back Protector

FLEXCELL PRO W WOMEN L47340500 MADE IN CHINA **¥21,000 (税別) ¥23,100 (税込)**



FLEXCELL PRO のウィメンズモデル。女性専用のデザインを採用してフィット感に優れ、高い安全性と快適性を提供します。

SPECIFICATION	
COLOR	Black, Tropical Peach
SIZES	XS - M

TECHNOLOGY	
PROTECTION	Flexcell 4D, CE approved EN, 1621-2
MORPHOLOGY	Easy chest scratch system, Waist Adjustable, Velcro Strap, Women specific design
BREATHABILITY	Breathable Mesh
WASHABILITY	Removable Back Protector

FLEXCELL PRO VEST JR L47340700/L47340800 MADE IN CHINA **¥18,000 (税別) ¥19,800 (税込)**



L47340700
COLOR: Black

L47340800
COLOR: Race Blue

最大限の安全性を提供するジュニア用ベスト型バックプロテクター。ズれることのない優れたフィット感とメッシュ素材による高い快適性が特徴。

SPECIFICATION	
COLOR	Black / Race Blue
SIZES	JS - JXL

TECHNOLOGY	
PROTECTION	Flexcell 4D, CE Approved EN, 1621-2
MORPHOLOGY	Waist Adjustable, Velcro Strap
BREATHABILITY	Breathable Mesh
WASHABILITY	Removable Back Protector

FLEXCELL PRO JR L47340900 MADE IN CHINA **¥16,000 (税別) ¥17,600 (税込)**



チェストストラップとウエストストラップでしっかり固定するエルゴノミックデザイン採用のジュニア用バックプロテクター。激しく動いてもズレず高い安全性を発揮。

SPECIFICATION	
COLOR	Black, Flame
SIZES	JS - JXL

TECHNOLOGY	
PROTECTION	Flexcell 4D, CE Approved EN, 1621-2
MORPHOLOGY	Easy Chest Scratch System, Waist Adjustable, Velcro Strap
BREATHABILITY	Breathable Mesh
WASHABILITY	Removable Back Protector

FLEXCELL JR L47341400 MADE IN AUSTRIA **¥14,000 (税別) ¥15,400 (税込)**



ミニマリストなデザインと高いプロテクション機能が特徴のジュニア用軽量バックプロテクター。軽量かつ柔軟な素材により快適な着心地を提供します。

SPECIFICATION	
COLOR	Black
SIZES	JS - JXL

TECHNOLOGY	
PROTECTION	Flexcell 4D, CE Approved EN, 1621-2
MORPHOLOGY	Easy Chest Scratch System, Waist Adjustable, Velcro Strap
BREATHABILITY	Breathable Mesh
WASHABILITY	Removable Back Protector

SALOMON

諸注意

- 本カタログ掲載の内容は、2023年5月1日現在のものです。
- 諸事情により、価格およびデザイン、商品の仕様の変更を予告なく行なう場合がございます。あらかじめご了承ください。
- サロモン製品の別誂えは、お引き受けできません。
- 写真およびイラストの色調は、印刷インキの関係で、実際の製品と異なる場合がございます。あらかじめご了承ください。
- このカタログのすべての権利は、サロモンに属します。本書の一部または全部を、著作権法の定める範囲を超えて無断で複写・転載することを禁止致します。
- サロモン・ビンディングは、ISO11088/JISS7028 に準拠した規格で開発・製造されております。お買い上げ時および各シーズンを迎える時期にあたり、ごく稀に発生しうる、予期しにくい機能不全がないかどうかを確認し、未然に不具合の発生を回避するためスキー・ビンディング・ブーツ (S-B-B) システムの組立・調整および検査を S-B-B 認定整備技術者に依頼をし、必ず実施してください。